

IMPORTANT NOTE/NOTE IMPORTANTE

PLEASE READ INSTRUCTIONS COMPLETELY BEFORE INSTALLING THIS MOUNT KIT
VEUILLEZ LIRE TOUTES LES INSTRUCTIONS AVANT DE FAIRE LE MONTAGE DE CET ENSEMBLE

ASSEMBLY/ASSEMBLAGE

A

(1) Main Body
Corps principal

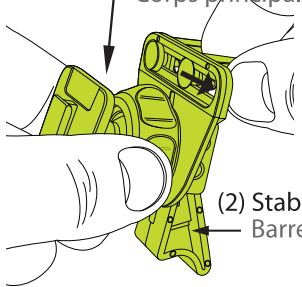

(2) Stabilizer Bar
Barre stabilisatrice

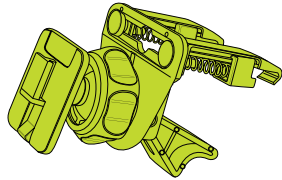

Insert the round end of the spring vent clip into the hole in the middle of the horizontal gap in the Main Body. Slide the Spring Vent Clip to one side and repeat with the other Clip on the other side. Insert the Stabilizer bar into either of the 2 hole sets on the back of the Main Body. (The size of your air vents will determine which set to use.)

Insérez l'extrémité circulaire de la fixation de ventilation à ressort dans l'orifice au centre de l'espace horizontal dans le corps principal. Glissez la fixation de ventilation à ressort à un côté et répétez avec l'autre fixation sur l'autre côté. Insérez la barre stabilisatrice dans chacun des 2 ensembles d'orifices à l'arrière du corps principal. (La taille de vos bouches d'air déterminera quel ensemble utiliser).

B

MOUNTING/MONTER

OPTION 1 Vent Mount install:

Align the front of each spring clip on the edge of the louver. Push the vent mount into the vent at an upward angle until the front hooks of the spring clips clear the rear edge of the louver. Lower the hooked ends over the rear edge of the louver and allow the springs clips to tighten - attaching itself to the vent. Rest the stabilizer bar on the lip of the dash to prevent the vent from sagging.

OPTION 1 - Installation de la fixation de ventilation: Alignez l'avant de chaque fixation à ressort à l'extrémité du volet. Poussez la fixation de ventilation dans la bouche d'air en angle incliné vers le haut, jusqu'à ce que les crochets avant des attaches à ressort libèrent l'extrémité arrière du volet. Abaissez les extrémités à crochets sur l'extrémité arrière du volet et laissez les fixations à ressort se serrer - s'attachant à la bouche d'air. Appuyez sur la barre stabilisatrice sur la bordure du tableau de bord pour empêcher la bouche d'air de s'affaisser.

OPTION 2 Vent mount install:

Pull back on the spring slide to fully retract the spring on the Spring Vent Clip. Insert the Spring Vent Clip into the vent and hook it around the back side of the louver. Release the slide to secure to the louver. Repeat with the second vent clip and then attach the main body as shown in ASSEMBLY. Rest the stabilizer bar on the lip of the dash to prevent the vent from sagging.

OPTION 2 - Installation de la fixation de ventilation: Tirez la glissière à ressort pour rétracter entièrement le ressort sur la fixation de ventilation à ressort. Insérez la fixation de ventilation à ressort dans la bouche d'air et accrochez-la autour du côté extérieur du volet. Relâchez la glissière pour fixer au volet. Répétez avec la deuxième fixation de ventilation et attachez-la ensuite au corps principal, tel qu'indiqué dans ASSEMBLAGE. Appuyez sur la barre stabilisatrice sur la bordure du tableau de bord pour empêcher la bouche d'air de s'affaisser.

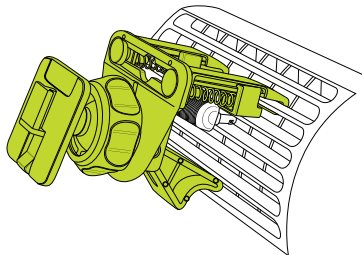

C

MOUNTING GRIP-IT/FIXER LE GRIP-IT

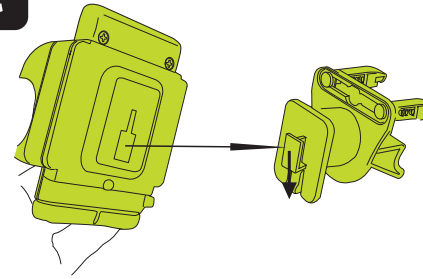

Slide the T-notch from the Vent Mount into the hole in the back of the Grip-It. Slide the Grip-It down securing Vent Mount to the Grip-It.

Glissez l'encoche en T de la fixation de ventilation dans l'orifice à l'arrière du Grip-It. Glissez le Grip-It vers le bas en fixant la fixation de ventilation au Grip-It.

D

GRIP-IT ADJUSTMENT/AJUSTEMENT GRIP-IT

(3) Adjustable Arms
Bras ajustables

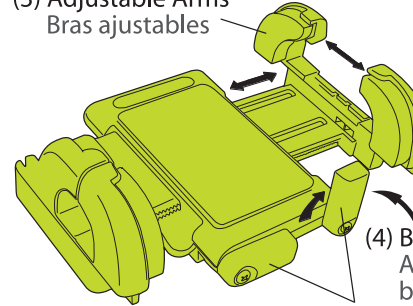

Expand the Grip-It arms using the side button. Insert your device and squeeze the arms back in to secure the device.

Étendez les bras Grip-It en utilisant le bouton latéral. Insérez votre dispositif et pressez les bras vers l'intérieur pour fixer le dispositif.

(4) Button Expansion
Appuyez vers l'intérieur le bouton latéral pour allonger les bras
(5) Fold out feet
Dépliez les bras de support

E

(E) VENT CLIP REMOVAL/RETRAIT DE LA FIXATION DE VENTILATION

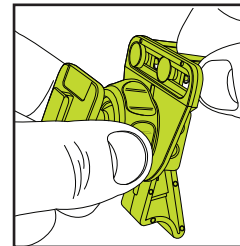

Remove the body of the vent clip by sliding the spring vent clip to the center of the body and pulling it through.

Retirez le corps de la fixation de la ventilation en glissant la fixation de ventilation à ressort au centre du corps et en le tirant à travers.

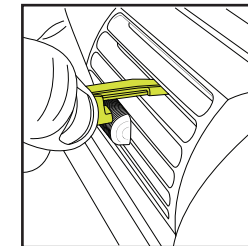

Pull back on the spring slide clip compressing it completely.

Tirez vers l'extérieur sur la fixation à glissière à ressort en la compressant entièrement.

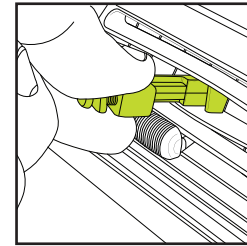

Push the entire clip in slightly so the hook clears the louver. Twist the clip 90 degrees and pull away from vent to remove.

Poussez la fixation entière vers l'intérieur pour que le crochet libère le volet. Faites pivoter la fixation à 90 degrés et tirez à l'extérieur de la ventilation pour retirer.

Visit <http://www.bracketron.com/spring-clip-replacement> for broken or missing spring clips
Visitez <http://www.bracketron.com/spring-clip-replacement> pour des fixations à ressort manquantes ou brisées.

