



OWNER'S MANUAL MANUAL DEL USUARIO

ENSBTRC-SQ

WATERPROOF BT AUDIO RECEIVER
WITH AUX INPUT AND USB PLAYER
AND UNIVERSAL POD

RECEPTOR DE AUDIO BT A PRUEBA DE
AGUA CON ENTRADA AUXILIAR,
REPRODUCTOR USB Y EN
CAPSULA UNIVERSAL

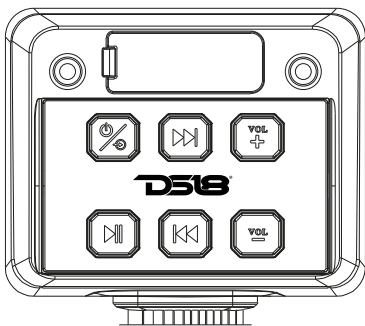

USB



AUX



ENGLISH | ESPAÑOL



ENSBTRC-SQ

Congratulations on the purchase of the ENSBTRC-SQ. It has been designed, engineered and manufactured for the highest level of performance and quality.

FEATURES

MARINE WATERPROOF
UNIVERSAL BT STREAMING
AUDIO RECEIVER WITH
CONTROLLER

Inputs & Outputs:

- USB Port
- USB Charging (2A)
- Two RCA Line out
- AUX Input

- Designed for marine and powersports applications
- IPX6 water resistance rating
- For All Elements
- BT 5.0 A2DP connectivity
- Wireless connection range up to 35ft.*
- USB Input to play your favorite music files
- 3.5mm jack auxiliary audio input

Felicitaciones por la compra del ENSBTRC-SQ. Ha sido diseñado y fabricado para el más alto nivel de rendimiento y calidad.

CARACTERÍSTICAS

RECEPTOR DE AUDIO
UNIVERSAL BTRC-SQ
TRANSMISIÓN BT MARINO
IMPERMEABLE CON CONTROL

Entradas y salidas:

- Puerto USB
- Carga USB (2A)
- Dos salidas de líneas de RCA
- Entrada auxiliar

- Diseñado para aplicaciones marinas y de deportes motorizados
- Clasificación de resistencia al agua IPX6
- Para todos los elementos
- Conectividad BT 5.0 A2DP
- Alcance de conexión inalámbrica de hasta 35 pies*
- Entrada USB para reproducir sus archivos de música favoritos
- Entrada de audio auxiliar jack de 3,5 mm

- RCA Pre-output and remote turn-on to connect external amplifiers
 - Use it as stand-alone source unit/receiver
 - Easy to use - LED illuminated push buttons
 - Surface mount enclosure design for easy installation
- *Conditions may vary the maximum range
- Salida previa RCA y encendido remoto para conectar amplificadores externos
 - Úselo como unidad fuente / receptor independiente
 - Botones Pulsadores iluminados por LED fáciles de usar
 - Diseño de gabinete de montaje en superficie para una fácil instalación
- *Rango máximo puede variar según las condiciones

WARNING

While we have designed the mounting system to provide a safe and stable installation, it is important to remember these are objects that will be used in an environment that is extremely bumpy and turbulent.

Please consider all possible scenarios where these will be placed and secured.

ADVERTENCIA

Si bien hemos diseñado el sistema de montaje para proporcionar una instalación segura y estable, es importante recordar que estos son objetos que se utilizarán en un entorno extremadamente accidentado y turbulento. Tenga en cuenta todos los escenarios posibles donde se colocarán y protegerán.

Todas las especificaciones están sujetas a cambios sin previo aviso.

All specifications are subject to change without notice

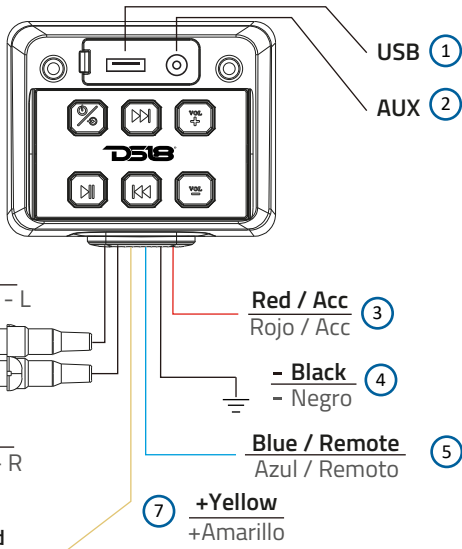

Fuse: 5A
Located inside the pod

Fusible: 5A
Localizado dentro
de la capsula

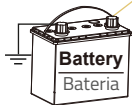

DC12V(+)
Recommended wiring
with fuse (parts are not
included)

Cableado recomendado
con fusible (las piezas
no están incluidas)

DC12V(-)
Grounded to metal chassis,
or directly to negative
polarity of battery.

Conectado a tierra al chasis
de metal, o directamente a
la polaridad negativa
de la batería.

NO.	OPERATIONS - CONTROLS	OPERACIONES - CONTROLES
1	USB Port: Connect a USB Drive up to 32Gb with MP3/WMA Audio Files	Puerto USB: conecte una unidad USB de hasta 32 Gb con archivos de audio MP3 / WMA.
2	3.5mm Jack Audio Input: Analog Audio Auxiliary input using a stereo plug wire	Entrada de audio jack de 3,5 mm: entrada auxiliar de audio analógico mediante un cable de enchufe estéreo.
3	Red Wire: ACC, connect this to an Accessory switch or a Master Switch, this allows to turn on/o the device to avoid battery from discharging when not in use	Cable rojo: ACC, conéctelo a un interruptor de accesorios o un interruptor maestro, esto permite encender / apagar el dispositivo para evitar que la batería se descargue cuando no está en uso.
4	Black Wire: Negative/Ground, Connect this directly to the Negative post or chassis ground	Cable negro: negativo / tierra, conéctelo directamente al polo negativo o a la tierra del chasis.
5	Blue Wire: Remote Output, connect this to the external amplifier	Cable azul: salida remota, conéctelo al amplificador externo
6	RCA Pre-Output: Audio Signal to the external amplifier (White: Left Ch, Red: Right Ch)	Salida previa RCA: señal de audio al amplificador externo (blanco: canal izquierdo, rojo: canal derecho).
7	Yellow Wire: Power +12V, connect directly to the battery source (positive)	Cable amarillo: alimentación + 12V, conéctelo directamente al fuente de batería (positiva).

Short Press / Next Song

Presión corta / Canción siguiente

Press Hold =
On/Off
BT / AUX /
USB Switch

Deje Presionado
= On / Off
Interruptor BT /
AUX / USB

Press and Hold
/ Volume Up

Deje Presionado
/ Sube Volumen

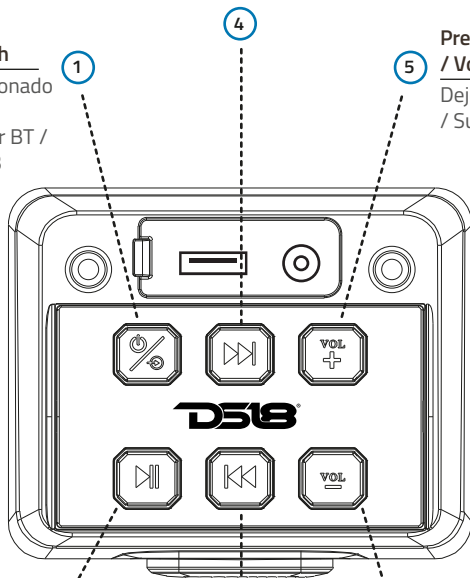

Play /
Pause







Reproducir /
Pausar

Press and Hold
/ Volume Down





Deje Presionado
/ Baja Volumen

Short Press / Next Song

Presión Corta / Canción anterior

NO	CONTROL	FUNCTION	FUNCIÓN
①		Long press for 3 seconds for Power on/ off short press for switching BT / Aux in / USB mode	Presione durante 3 segundos para encender / apagar Presione rápidamente para cambiar entre modo BT / Aux in / USB
②		Short press for play / pause Long press for LED on / off	Presione rápidamente para reproducir / pausar Deje presionado unos segundos LED apagado / encendido
③		Short press for previous song	Presione rápidamente para ir a la canción anterior.
④		Short press for next song	Presione rápidamente para ir a la siguiente canción.
⑤		Short press to increase volume by one scale long press to continuously increase volume	Presione brevemente para aumentar el volumen en una escala Mantenga pulsado para aumentar el volumen de forma continua
⑥		Short press to increase volume by one scale long press to continuously increase volume	Presione brevemente para disminuir el volumen en una escala mantenga presionado para disminuir continuamente el volumen

CONTROLS FUNCTION / FUNCIÓN DE CONTROLES

NO	CONTROL	FUNCTION / FUNCIÓN	REMARK / OBSERVACIÓN
1		<p>Press 3 seconds for power on. After turned on the ENSBTRC-SQ, the default red button's back light is always on. After power on, the blue indicator ashes quickly, the BT is in searching situation, and the old connected device will be searched synchronously and paired. When the device is searched, the blue indicator stays on. The blue indicator ashes quickly during the connection process and is always on after connected.</p> <p>Presione 3 segundos para encender. Después de encender el ENSBTRC-SQ, la luz de fondo roja de los botones siempre está encendida. Después del encendido, el indicador azul se enciende parpadeando rápidamente, el BT está en situación de búsqueda y el dispositivo conectado antiguo se buscará sincrónicamente y se emparejará. Cuando se busca el dispositivo, la luz azul indicadora queda encendida. La luz azul parpadea rápidamente durante el proceso de conexión y siempre queda encendida después de la conexión.</p>	<p>Each time you switch the sources mode, you must set the volume back to 1/3 of the total volume.</p> <p>Cada vez que cambie el modo de la fuente, debe volver a ajustar el volumen a 1/3 del volumen total.</p>
2		<p>When play music in BT / AUX IN / USB mode, short press for play/pause (AUX is mute); the corresponding indicator light ashes during pause, long press for 3 seconds to control the button's back light to turn on and off.</p> <p>Cuando reproduzca música en modo BT / AUX IN / USB, presione brevemente para reproducir / pausar (AUX está en silencio); la luz indicadora correspondiente se enciende durante la pausa, mantenga para encender o apagar la luz de fondo de los botones.</p>	<p>Indicator light: Blue: BT Red: AUX in Purple: USB</p> <p>Luz indicadora: Azul: BT Rojo: entrada AUX Púrpura: USB</p>
3		<p>When playing music in BT or USB mode, short press for previous song.</p> <p>Al reproducir música en modo BT o USB, presione brevemente para la canción anterior.</p>	
4		<p>When playing music in BT or USB mode, short press for next song.</p> <p>Cuando reproduzca música en modo BT o USB, presione brevemente para la siguiente canción.</p>	

NO	CONTROL	FUNCTION / FUNCIÓN
5	VOL +	<p>When playing music in BT / AUX IN / USB mode, short press to increase volume by one scale; long press to continuously increase volume. There is a beep when the volume is at its maximum, and it will keep beeping if pressing.</p> <p>Al reproducir música en modo BT / AUX IN / USB, presione brevemente para aumentar el volumen en una escala; mantenga pulsado para aumentar continuamente el volumen. Se emite un pitido cuando el volumen está en su máximo y seguirá sonando si se presiona.</p>
6	VOL -	<p>When playing music in BT / AUX IN / USB mode, short press to decrease volume by one scale; long press to continuously decrease volume.</p> <p>Al reproducir música en modo BT / AUX IN / USB, presione brevemente para disminuir el volumen en una escala; mantenga pulsado para disminuir continuamente el volumen.</p>
7	<p>Connection BT</p> <p>Conexión BT</p>	<p>When BT is connected and playing music, the blue light will always be on, and the volume will be synchronized with the phone. When the device is connected but it is not playing any sound, the blue indicator will flash slowly. BT device Name: ENSBTRC-SQ</p> <p>cuando BT esta conectado y reproduciendo musica, la luz azul siempre estará encendida y el volumen sincronizado con el teléfono. cuando BT esta conectado y reproduciendo musica, Nombre del dispositivo BT: "ENSBTRC-SQ"</p>
8	<p>Auto connect function</p> <p>Función Auto Conexión</p>	<p>BT will be disconnected if exceed the receiving range. The blue indicator light ashes quickly when BT is in searching situation, and waiting for connection. When the device returns to the range, it will be automatically reconnected, the blue indicator light is always on. Press play to continue play music and volume is the same as earlier disconnection. While the device is not in range, other devices can connect to BT.</p> <p>BT se desconectará si excede el rango de recepción. La luz indicadora azul se enciende rápidamente cuando BT está en situación de búsqueda y esperando la conexión. Cuando el dispositivo regrese al rango, se volverá a conectar automáticamente, la luz indicadora azul está siempre encendida. Presione reproducir para continuar con la reproducción de música y el volumen es el mismo que en la desconexión anterior. Mientras el dispositivo no esté dentro del alcance, otros dispositivos pueden conectarse a BT.</p>

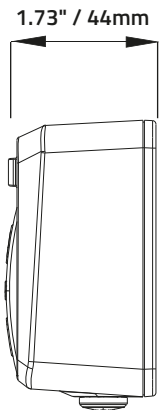
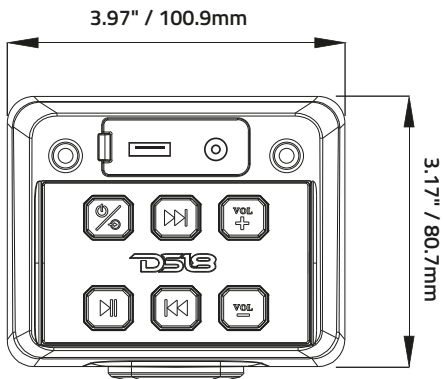

SPECIFICATIONS / ESPECIFICACIONES

Frequency Response / Respuesta de Frecuencia	20Hz-20KHz
Signal to Noise Ratio / Relación Señal / Ruido.....	>86dB
T.H.D:	<0.1%
Channel Separation / Separación de Canales.....	>68dB
Voltage Operation / Operación de Voltaje	DC 12-14.4V
Fuse Size / Tamaño de los fusibles.....	5 Amp
BT Version / Versión BT.....	5.0
Wireless Range / Alcance Inalámbrico	>35 ft (Conditions May Vary) >35ft)Puede Variar en Diferentes Condiciones)
Waterproof Rating / Clasificación a Prueba de Agua	IPX6
USB Charging Capacity / Capacidad de Carga USB.....	2 Amp
USB Files Format Compatible / Formato de Archivos USB Compatibles...	MP3 / WMA

FEATURES / CARACTERÍSTICAS

RCA Line Out (Pre-Amp) /	1 Pair (Left & Right) 2V
Salida de línea RCA (Pre-Amp)	1 Par (Izquierda y Derecha) 2V
Aux Line Input / Entrada de Línea Aux	Plug 3.5mm
Remote Out / Salida de Remoto.....	< 200mA
USB Player / Reproductor USB.....	Up to 32 Gb / Hasta 32Gb
Buttons Controls / Botones Controles	Power/Source/Play/Pause/Next/Prev/ Vol+/Vol-
Encendido/Fuente/Reproducir/Pausar/Siguiente/Anterior/Volumen+/Volumen-	
Illumination / Iluminación	Red Back light / Fondo de Luz Roja
Body Material / Color / Finish	ABS Black Housing / Rubber Buttons
Material del Cuerpo/Color/Acabado	Carcasa Negra de ABS / Botones de Caucho

MEASUREMENT / MEDIDAS

Overall Length / Longitud Total.....	3.97" / 100.9mm
Overall Height / Altura Total	3.17" / 80.7mm
Overall Depth / Profundidad Total.....	1.73" / 44mm



FOR MORE INFORMATION
PLEASE VISIT
DS18.COM

WE LIKE IT LOUD

The DS18 logo, featuring the letters "DS18" in a bold, stylized, italicized font. The "D" and "S" are connected, and the "18" is slightly offset. A registered trademark symbol (®) is located to the upper right of the "8".

DS18®