

RAPTOR

FOOT SWITCH

Owner's Manual

INTRODUCTION

THANK YOU

Thank you for purchasing the Raptor Foot Switch. Intuitive features and wireless control lets you easily raise and lower the Raptor spike. Control up to two Raptors – independently or simultaneously – from this Bluetooth® enabled waterproof switch. Handsfree control lets you focus on fishing.

REGISTRATION

Remember to keep your receipt and immediately register your Raptor Foot Switch. To receive all the benefits of your product warranty please fill out and mail the registration card. You may also register your product online at minnkotamotors.com.

SERIAL NUMBER

Your Minn Kota 11-character serial number is very important. It helps to determine the specific model and year of manufacture. When contacting Consumer Service or registering your product, you will need to know your product's serial number. We recommend that you write the serial number down so that you have it available for future reference.

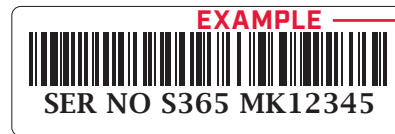
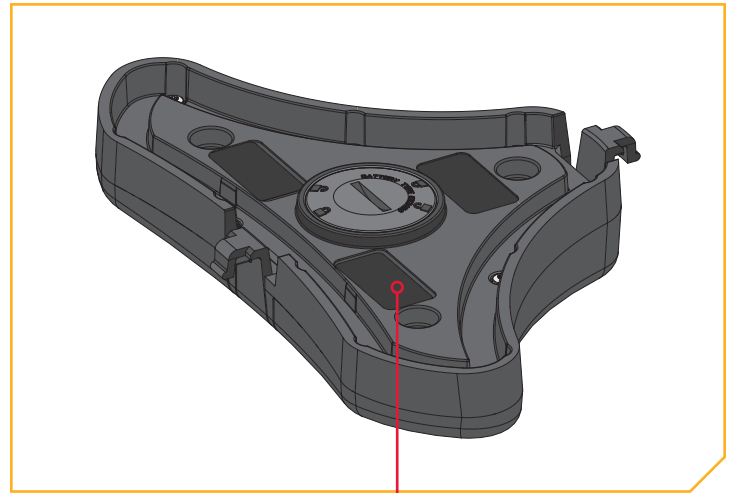

NOTICE: The serial number on your Raptor Foot Switch is located on the reverse side of the switch from the buttons. If the Foot Switch is attached to the Pedestal, remove the Foot Switch from the Pedestal to see the serial number.

RAPTOR FOOT SWITCH INFORMATION (For Consumer Reference Only)

Model: _____

Serial Number: _____

Purchase Date: _____

Store Where Purchased: _____

NOTICE: Do not return your Raptor Foot Switch to your retailer. Your retailer is not authorized to repair or replace this unit. You may obtain service by calling Minn Kota at (800) 227-6433 or returning your Raptor Foot Switch to the Minn Kota Factory Service Center. Please include proof of purchase, serial number and purchase date for warranty service.

SAFETY CONSIDERATIONS

Please thoroughly read the user manual. Follow all instructions and heed all safety considerations. Use of this product is only permitted for persons that have read and understood these instructions. Minors may use this product only under adult supervision.

WARNING

You are responsible for the safe and prudent operation of your boat or vessel, and Raptor(s). This product does not relieve you from the responsibility of safe operation of your boat. It may be hazardous to operate your Raptor in rough or turbulent water conditions, such as fast currents or changing environmental conditions. Do not deploy your Raptor if these conditions are present, especially when the underwater topography is unknown. Failure to follow this warning may result in unexpected operation or failure of the Raptor to operate or anchor and could cause death or serious injury. You must avoid hazards to anchoring and always maintain a permanent watch so you can maintain proper control of your boat. You must always be prepared to regain manual control of your boat. Learn to operate your Minn Kota product in an area free from hazards and obstacles.

WARNING

The Raptor should be disconnected from the power source when it is not in use or is off the water. Always disconnect the Raptor from battery(s) before cleaning or checking the Raptor. In the event of unexpected operation, remove power leads from the battery.

WARNING

Take care that neither you nor other persons approach the Raptor Spike too closely while operating, neither with body parts nor with objects. The Raptor is powerful and may endanger or injure you or others. While the Raptor is operating, watch out for persons swimming and for floating objects. Persons who lack the ability to run the Raptor or whose reactions are impaired by alcohol, drugs, medication, or other substances are not permitted to use this product.

CAUTION

Never leave the boat unattended with the Raptor as your only boat anchor. Raptor is not intended to provide primary anchorage.

WARNING

It is recommended to only use Johnson Outdoors approved accessories with your Raptor. Using non-approved accessories including those used to mount or control your product may cause damage, unexpected operation and injury. Be sure to use the product and all approved accessories, including remotes, safely and in the manner directed to avoid accidental or unexpected operation. Keep all factory installed parts in place including motor, electronic and accessory covers, enclosures and guards. Failure to adhere to this warning may affect your warranty.

FEATURES

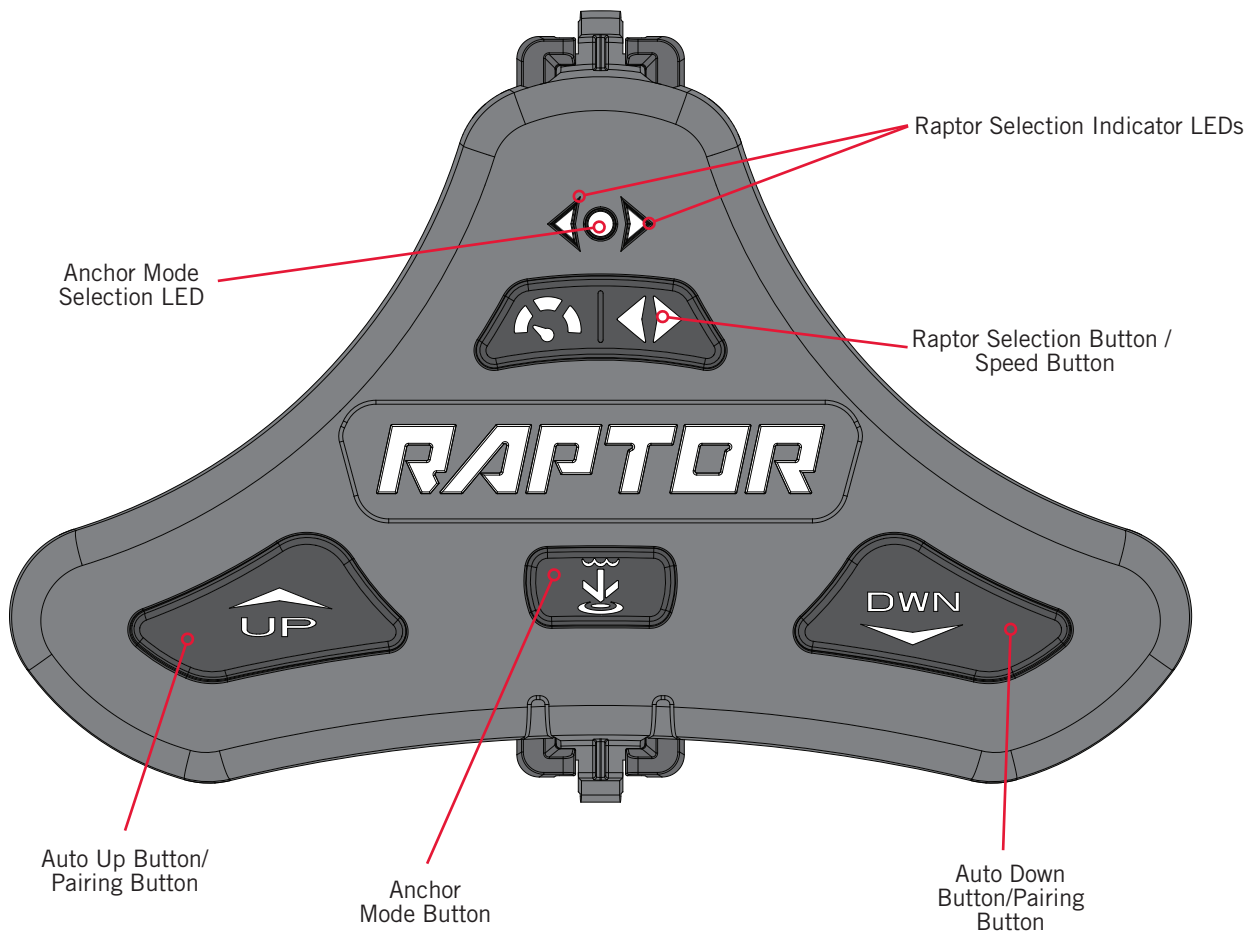

NOTICE: Specifications subject to change without notice. This diagram is for reference only and may differ from your actual Foot Switch.

INSTALLATION

INSTALLING THE RAPTOR FOOT SWITCH

Your new Raptor Foot Switch comes complete with all of the hardware you'll need to install it directly to the deck of your boat. Please review the parts list, mounting considerations and tools needed for installation prior to getting started.

INSTALLATION PARTS LIST >

Item / Assembly	Part #	Description	Qty.
A	2994155	FOOT SWITCH ASM, RAPTOR	1
2	2383455	SCREW-#8 X 1.0" PPH TY AB SS	3
▲	2357153	QCK REF GUIDE, FT SWITCH	1
▲	2357152	MANUAL, FT SWITCH, RAPTOR	1

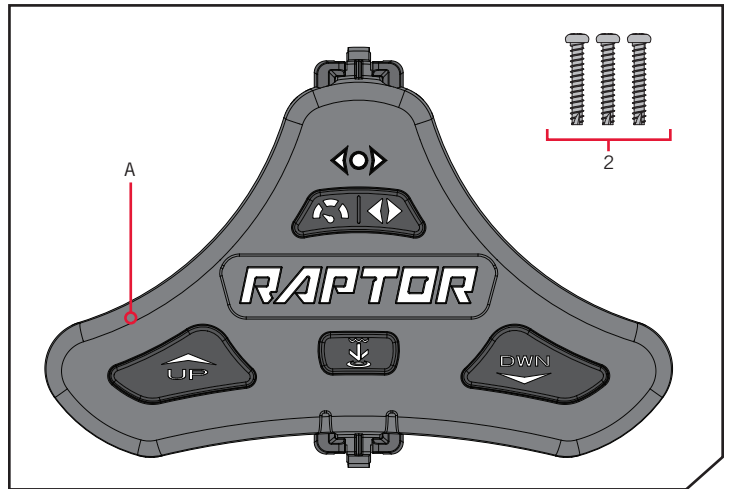

✘ This part is included in an assembly and cannot be ordered individually.

▲ Not shown on Parts Diagram.

MOUNTING CONSIDERATIONS >

Before mounting your Raptor Foot Switch, please give consideration to the following:

1. Examine your boat to ensure that you will not drill into any obstructions and that the hardware will be accessible for assembly.
2. Make sure the area under the mounting location is flat, clear to drill holes and that the installation hardware will not damage existing components below the mounting surface. It may be necessary to shim or modify the mounting surface under the mounting location to create a flat area for the Foot Switch Pedestal to be mounted.
3. Mount the Raptor Foot Switch in an area that has a clear line of communication with the Raptor(s) it is intended to control for optimum performance.
4. Mount the Raptor Foot Switch in an area where it will not become a tripping hazard.

TOOLS AND RESOURCES REQUIRED >

- Pencil or similar marking tool
- #2 Phillips Driving Bit
- Drill

INSTALLING THE FOOT SWITCH

INSTALLATION >

> Installing the Foot Switch

1

ITEM(S) NEEDED

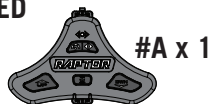

- a. Review the Mounting Considerations to determine an acceptable mounting location. Once a location is selected, take the Raptor Foot Switch Assembly (Item #A) and remove the Pedestal from the Base by squeezing the Tabs on both sides of the Foot Pedal and pulling the Foot Switch and Pedestal apart.

NOTICE: The Pedestal comes attached to the Foot Switch and needs to be removed for installation.

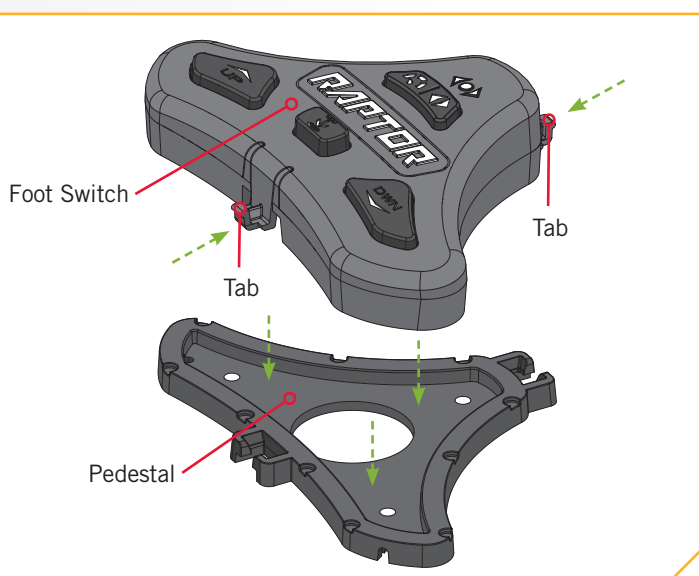

2

- b. The Pedestal has three Mounting Holes that are used to secure it to the boat. The bottom side of the Pedestal has three Pads around the Mounting Holes. These Pads should be placed down, towards the boat when the Pedestal is installed. Position the Pedestal at the selected location and mark the Mounting Holes with a pencil or similar marking tool.

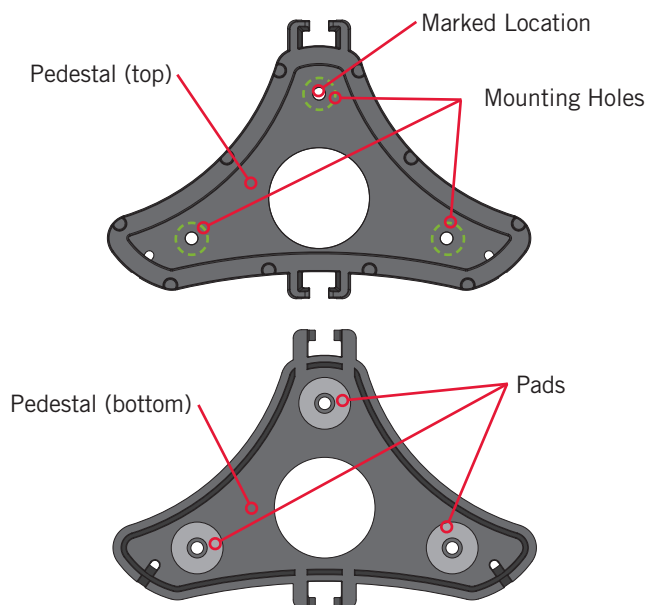

INSTALLING THE FOOT SWITCH

3

ITEM(S) NEEDED



- c. Double check the Mounting Location. Take the Screws (Item #2) and place one each in the Mounting Holes of the Pedestal. Make sure the Mounting Holes line up with the Marked Locations and then use a Drill with #2 Phillips Driving Bit to secure the Pedestal to the Deck of the Boat. Do not over-tighten.

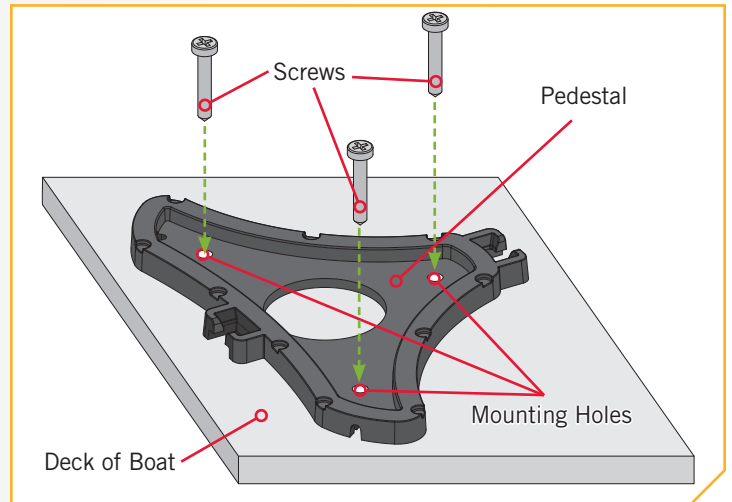

4



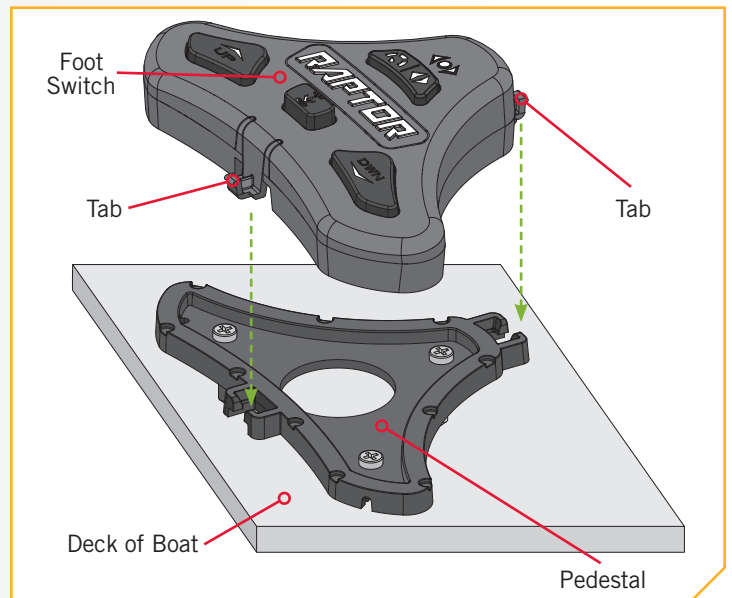

- d. Once the Pedestal is installed, take the Foot Switch and reattach it to the Pedestal. Make sure the Tabs on the Foot Switch click into place and the Foot Switch is fully seated on the Deck of the Boat.



PAIRING A FOOT SWITCH TO A SINGLE RAPTOR

› Pairing a Foot Switch to a Single Raptor

1

- a. Press and hold the Up  button and the Down  button on the Foot Switch at the same time until the Anchor Selection LEDs and the Mode LED on the Foot Switch begin to scroll  red, green, red and red. Then release them.
- b. Immediately press the Pair  button on the Indicator Panel located on the Raptor Pump Assembly. The PAIR/Maintenance LED will begin to flash  blue. The Raptor and Foot Switch will go into Pairing Mode for 30 seconds. If a signal with three fast beeps occurs, the Raptor and Foot Switch have successfully paired. If 30 seconds pass while in Pairing Mode and they do not successfully pair, a chirp will sound from the Pump Assembly, signaling that the Pairing has timed out.
- c. If the Pair is unsuccessful, repeat the process.

NOTICE: After pairing completes, if the lights on the Indicator Panel blink in a scrolling pattern, this indicates that the Indicator Panel is updating Raptor Foot Switch. When the software update is complete the pairing process will need to be repeated.

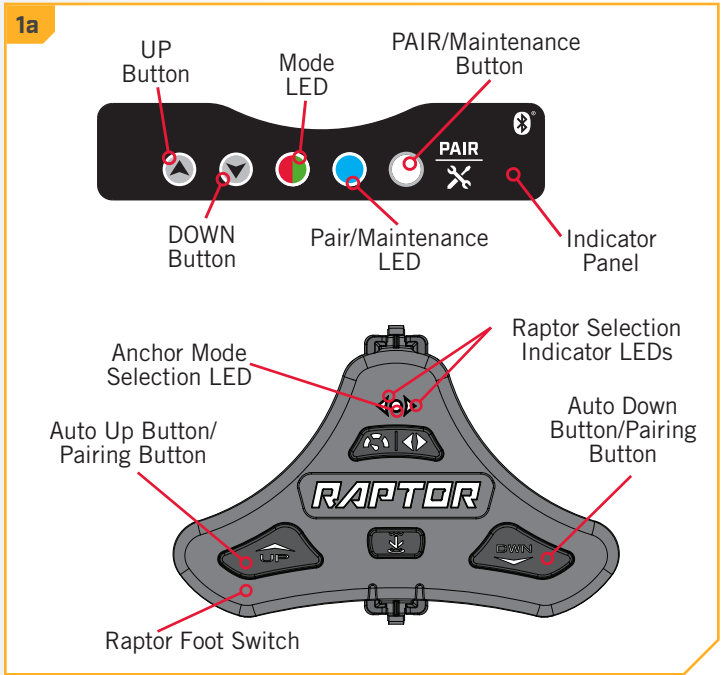

› Pairing a Foot Switch to Two Raptors

In order to Pair a Foot Switch to the Raptor, please be sure to first Pair the Raptors together. When two Raptors are paired together, any Foot Switch that was paired to an individual Raptor will no longer be paired. Please see the "Pairing Two Raptors and Programming the Mounting Location" section of the Raptor Owner's Manual. If the two Raptors are already paired together, a Foot Switch can be paired to either Raptor. When the pairing process is complete, the Foot Switch will be able to control both Raptors.

NOTICE: For instructions on how to pair two Raptors and assign their Port and/or Starboard mounting locations, please refer to your Raptor Owner's Manual.

USING THE FOOT SWITCH

CONTROLLING THE RAPTOR WITH THE FOOT SWITCH

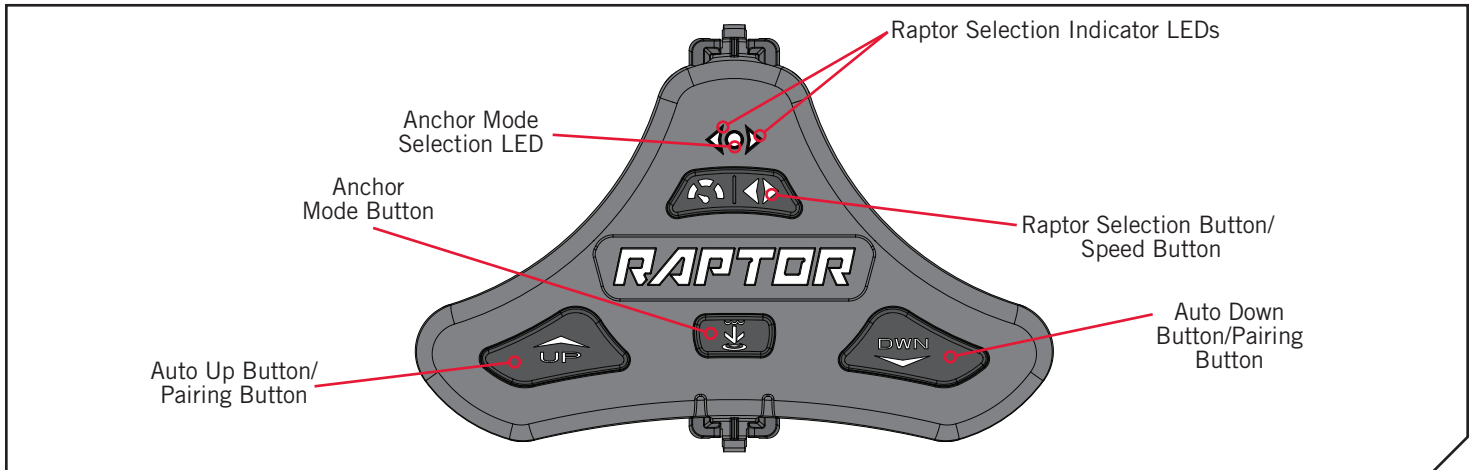

Auto Up Button

Single press to auto retract the anchor. Press and hold to continually retract the anchor. The anchor will continue to retract when the button is held until the button is released. Also used to pair the Foot Switch to a Raptor.









Auto Down Button

Double press to auto deploy the anchor. Double press and hold the second press to continually deploy the anchor. The anchor will continue to deploy when the button is held until it reaches its full range of operation or until the button is released. Also used to pair the Foot Switch to a Raptor.







Anchor Mode Button

Single press to display the current Anchor Mode. While the mode is displayed, continue to single press through the Anchor Modes to change them. This will toggle through the Anchor Modes of Standard, Rough Water, Soft Bottom and Auto Bottom. Standard Mode is identified when the Mode LED  flashes between red and green. Rough Water mode is identified when the Mode LED  flashes red and Soft Bottom when the Mode LED  flashes green. Auto Bottom Mode is only available on the Active Anchoring Model and is identified by a Mode LED  that flashes slowly from green to green and then red to red. On the Active Anchoring Model, the Anchor Mode button will also enable and disable Active Anchoring. Active Anchoring is engaged and disengaged by a single press and hold. When the Mode LED  displays green it is enabled and when the Mode LED  displays red it is disabled.







Speed Button / Anchor Selection Button

Single press to display the current operating speed. While the speed is displayed, continue to single press through the operating speed to toggle between slow, medium and fast. The Mode LED  will flash red three consecutive times at the speed that corresponds with the selected speed. Pressing and holding the button will toggle the Foot Switch to control either the Port, Starboard or both anchors (when two anchors are paired in the system). The Raptor Selection LEDs  will illuminate to correspond to the anchor(s) selected. The right LED  will illuminate when the Starboard anchor is selected and the left LED  will illuminate when the Port anchor is selected. Both the right and left LEDs  illuminate when both anchors are selected.

USING THE FOOT SWITCH

› Deploy the Raptor from the Foot Switch

Use the buttons on the Foot Switch to deploy the Raptor anchor.

- 1**
 - a. To auto deploy the Raptor, double press and then release the Down  button on the Foot Switch. To continually deploy the Raptor, double press the Down  button and hold the second press.
 - b. While auto deploying, the action can be paused by pressing the Down  button again. While the anchor is continually deploying, the action can be paused on the Foot Switch by releasing the Down  Button.
 - c. The paused deployment can be resumed by pressing the Down  button again in the same manner.
 - d. If continuing to deploy the Raptor, and the anchor gets to its full length of travel, it will stop. If auto deploying the anchor, once the deploying anchor gets to its full length of travel or comes in contact with the bottom, it will go through an anchoring sequence determined by the current Mode and then stop.

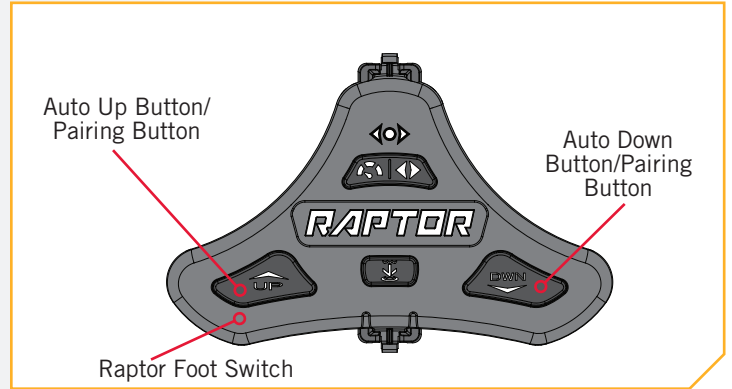

NOTICE: When two Raptors are paired, the selected Raptor will deploy. The selection can be Port, Starboard, or both.

WARNING







Be sure that the Raptor is clear of obstructions and persons while deploying or retracting. Take care that neither you nor other persons approach the Raptor too closely while operating, neither with body parts nor with objects. The Raptor is powerful and may endanger or injure you or others. While the Raptor is operating, watch out for persons swimming and for floating objects. Persons who lack the ability to run the Raptor or whose reactions are impaired by alcohol, drugs, medication, or other substances are not permitted to use this product.

CAUTION

The spaces between the Outer Arm, Inner Arm, Spike and brackets of the Raptor can create a pinch point. Do not come in contact with an area of the Raptor that may cause a pinch point while it is moving in any direction to avoid the risk.

Retracting the Raptor from the Foot Switch

Use the buttons on the Foot Switch to retract the Raptor anchor.

- 1
 - a. To auto retract the Raptor, press and then release the Up  button on the Foot Switch. To continually retract the Raptor, press and hold the Up  button.
 - b. While auto retracting, the action can be paused by either pressing the Up  button again, or by pressing the Down  button. While the anchor is continually retracting, the action can be paused on the Foot Switch by releasing the Up  button.
 - c. The paused retraction can be resumed by pressing the Up  button again in the same manner.
 - d. If auto retracting, the anchor will stop when the anchor is fully retracted. If continually retracting the button should be released when the anchor is fully retracted.

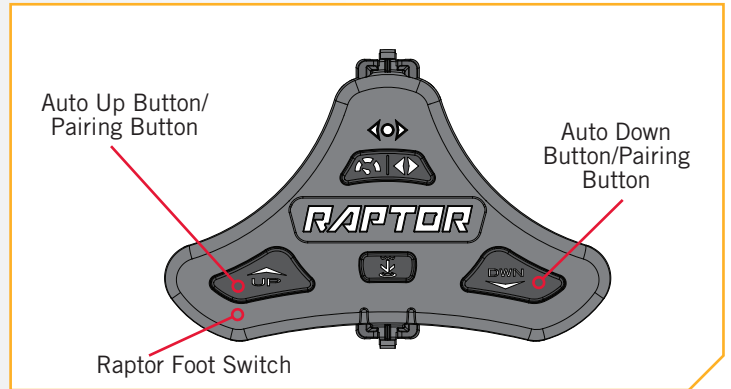

NOTICE: When two Raptors are paired, the Raptor selected on the Foot Switch will retract. The selection can be Port, Starboard, or both.

WARNING

Be sure that the Raptor is clear of obstructions and persons while deploying or retracting. Take care that neither you nor other persons approach the Raptor too closely, while operating, neither with body parts nor with objects. The Raptor is powerful and may endanger or injure you or others. While the Raptor is operating, watch out for persons swimming and for floating objects. Persons who lack the ability to run the Raptor or whose reactions are impaired by alcohol, drugs, medication, or other substances are not permitted to use this product.

CAUTION











The spaces between the Outer Arm, Inner Arm, Spike and brackets of the Raptor can create a pinch point. Do not come in contact with an area of the Raptor that may cause a pinch point while it is moving in any direction to avoid the risk.

USING THE FOOT SWITCH

› Toggle the Anchor Mode from the Foot Switch

Toggle the Anchor Mode on the Foot Switch when the water or anchoring conditions change to fit your anchoring needs.

1

- a. Single press the Anchor Mode  button to display the current Mode.
- b. While the Mode is displayed via the Mode LED, continue to single press through the Modes to toggle between Standard, Rough Water, Soft Water and Auto Bottom. Standard Mode is identified when the Mode LED     flashes between red and green. Rough Water mode is identified when the Mode LED  flashes red and Soft Bottom when the Mode LED  flashes green. Auto Bottom Mode is only available on the Active Anchoring Model and is identified by a Mode LED     that flashes slowly from green to green and then red to red.

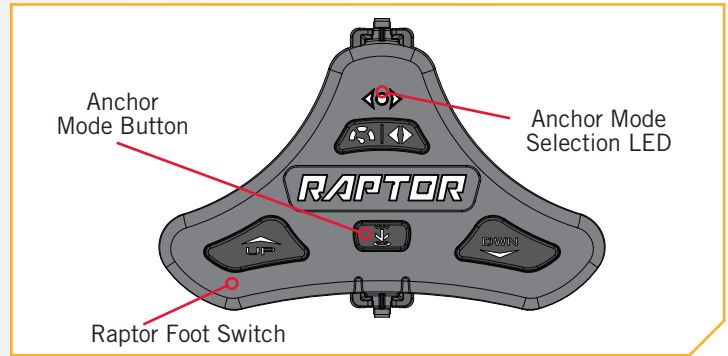



NOTICE: When the Raptor is paired with a second Raptor, changing the Anchor Mode on one Raptor will change the Mode for both Raptors. Read the "Using the Raptor" section of the Raptor Owner's Manual to learn more about Modes.

› Toggle Active Anchoring

Active Anchoring is a feature that comes preinstalled on select Raptor models. To learn more about Active Anchoring, see the "Using the Raptor" section of the Raptor Owner's Manual.

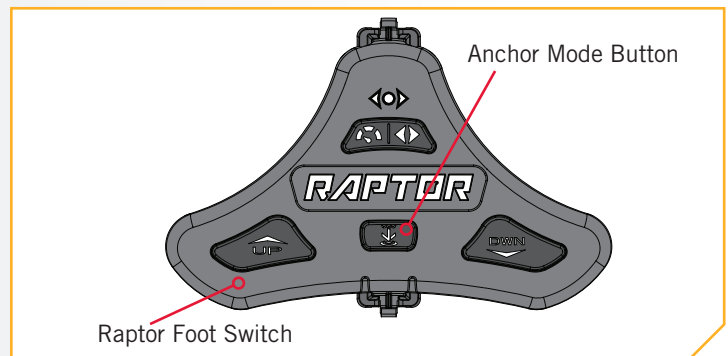

1

- a. Active Anchoring is engaged and disengaged by a single press and hold the Anchor Mode  button. When the Mode LED  displays three short flashes and then one longer flash of green it is enabled and when the Mode LED  displays three short flashes and then one longer flash of red it is disabled.



› Select Anchor Operating Speed





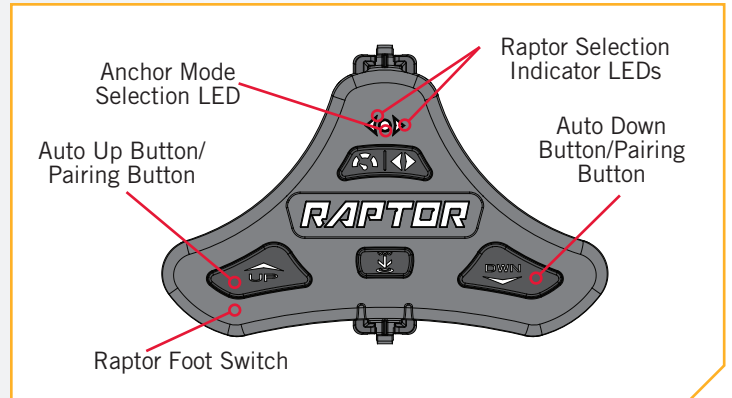

The Raptor Speed/Anchor Selection  button is used to select the speed at which the anchor operates to stow and deploy. It can be changed to slow, medium or fast. Follow the directions below to set the speed.

- 1** a. Single press the Speed/Anchor Selection  button to display the current operating speed. The Mode LED  will flash red three consecutive times at the speed that corresponds with the selected speed.
- b. While the speed is displayed via the Mode LED, continue to single press through the operating speed to toggle between slow, medium and fast.



› Selecting a Raptor to Operate with the Foot Switch

The Raptor Speed/Anchor Selection  button toggles the Raptor that the Foot Switch is controlling, when two Raptors are installed on the boat. The selection toggles between a Raptor mounted on the Port or Starboard side of the boat, or it can control both Raptors at the same time. The Raptor Selection Indicator LED's are lit based on the selection made.

- 1** a. To toggle the Raptor selected, press and hold the Speed/Anchor Selection  button.
- b. When the button is pressed, one or both of the Anchor Selection LEDs will be lit. The Anchor Selection LEDs  will illuminate to correspond to the anchor(s) selected. The right LED  will illuminate when the Starboard anchor is selected and the left LED  will illuminate when the Port anchor is selected. Both the right and left LEDs  illuminate when both anchors are selected. Release the Speed/Anchor Selection  button when the desired Raptor(s) is/are selected.

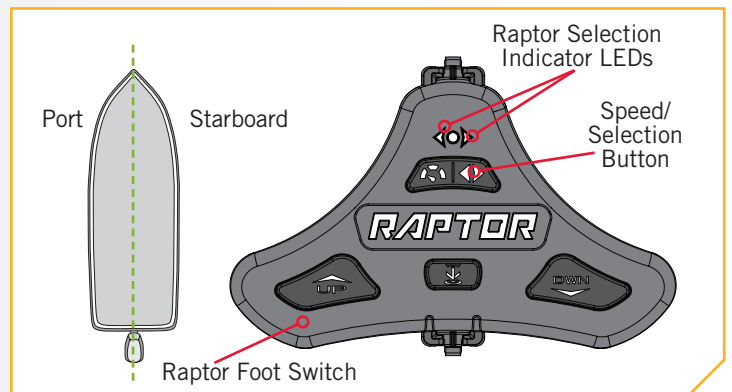

NOTICE: When a dual Raptor system is paired to the Foot Switch, the anchors may not be in sync when retracting and deploying.

NOTICE: The Raptor will always remember the last selection made unless the Raptor loses power.

SERVICE & MAINTENANCE

⚠ CAUTION

Before beginning any maintenance work, disconnect the Raptor from the battery or if connected to a battery selector switch or power disconnect switch, make sure that it is turned to the "off" position. Failure to disconnect power during maintenance work may result in shock, unexpected operation and/or injury. Minn Kota recommends having the Raptor serviced by an qualified marine technician at an Authorized Service Center.

REPLACING THE FOOT SWITCH BATTERY

TOOLS AND RESOURCES REQUIRED >

- Large Coin

INSTALLATION >

⚠ WARNING

Do not ingest battery. Chemical Burn Hazard.

⚠ WARNING

[The remote control(s) supplied with] This product contains a coin/button cell battery. If the coin/button cell battery is swallowed, it can cause severe internal burns in just 2 hours and can lead to death.

- 1 a. Make sure your hands are clean, dry and static free. Temporarily ground yourself by touching a grounded metal object in order to discharge any static electricity in your body.

⚠ CAUTION

Static electricity can cause damage to the circuit board. Discharge any static electricity by touching a metal object that is grounded before beginning the foot switch battery replacement.

- b. With the back of the Foot Switch facing you, use a large coin to rotate the Battery Cover counterclockwise until the Battery Cover loosens and cannot be turned any further counterclockwise.

NOTICE: The battery for the Foot Switch may be replaced with or without the Pedestal attached.

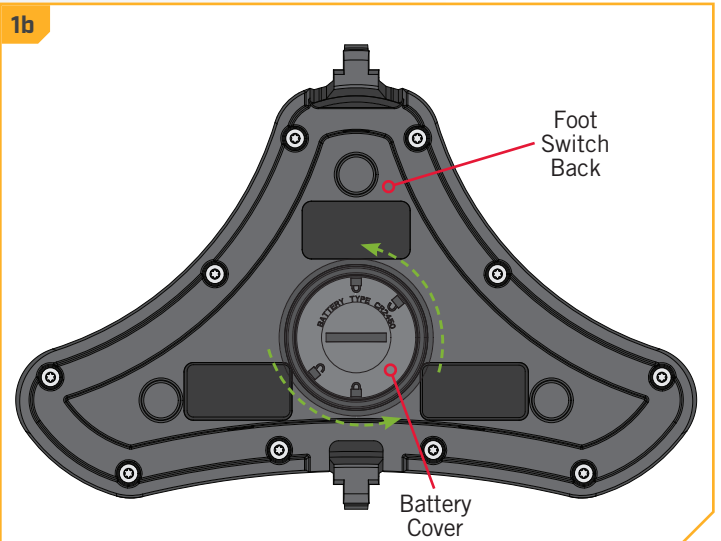

REPLACING THE FOOT SWITCH BATTERY

2

- c. Remove the Battery Cover and the old battery. Replace the battery with a new CR2450 coin cell battery. Note the proper polarity of the battery.

NOTICE: The replacement battery must be a model CR2450 coin cell type. It is strongly recommended that a high quality battery is used. The positive (+) of the battery should be facing towards the Battery Cover.



WARNING

Keep new and used batteries away from children. If the battery compartment does not close securely, stop using the product and keep it away from children. If you think batteries might have been swallowed or placed inside any part of the body, seek immediate medical attention.

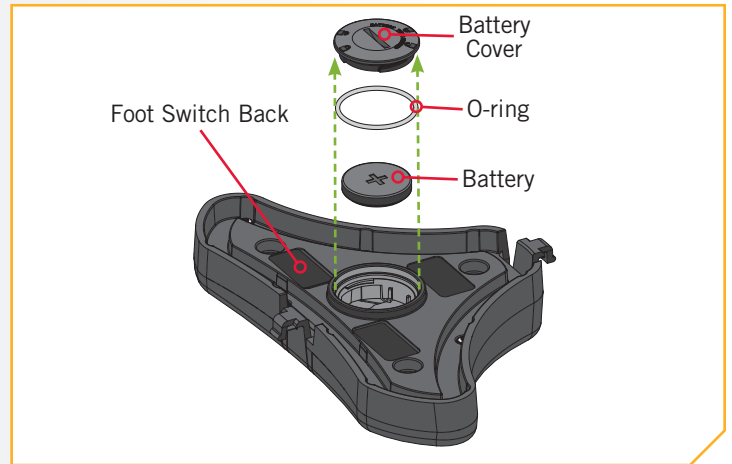

3

- d. Ensure the rubber O-ring is properly seated in the underside of the Battery Cover.
- e. Replace the Battery Cover by aligning either of the Unlock icons with the Tabs, and pressing the cover down.
- f. Rotate the Battery Cover clockwise using the large coin until the Lock Icon aligns with the Tabs.

3d

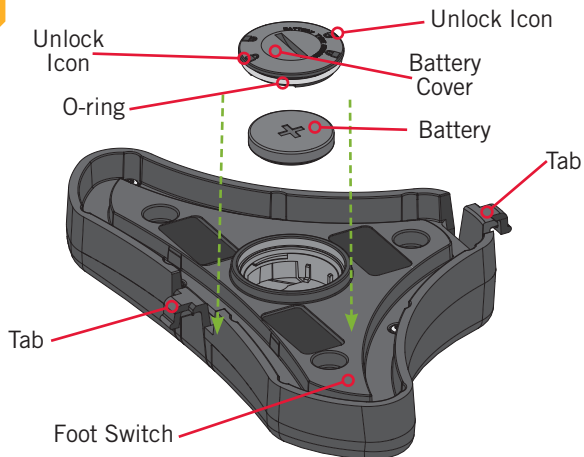

3e

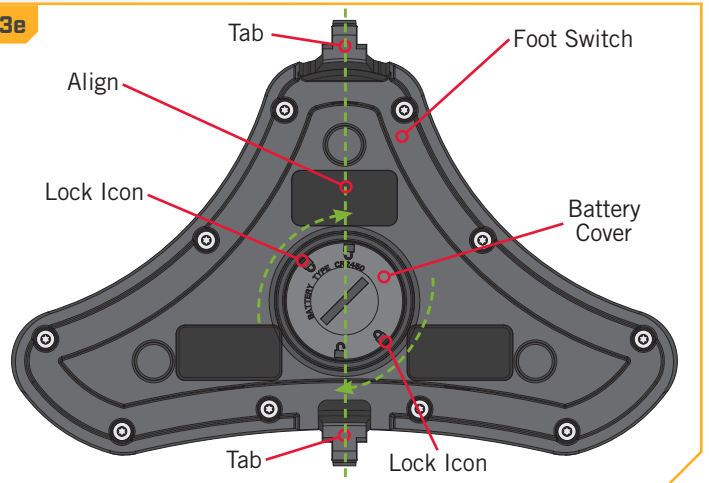



CLEARING PAIRED RAPTORS FROM THE FOOT SWITCH

CLEARING PAIRED RAPTORS FROM THE FOOT SWITCH

The Foot Switch was designed so that all paired Raptors can be cleared from memory.

1

- a. Press and hold the Up  button and the Down  button on the Foot Switch at the same time until all of the LED's at the top of the Foot Switch begin to scroll. Then release the buttons. The Foot Switch will go into Pairing Mode for 30 seconds. Once Pairing times out all Raptors will be cleared.

NOTICE: Putting the Foot Switch into Pairing Mode, even if it is accidental, without Pairing the Foot Switch to a Raptor will clear all paired Raptors.

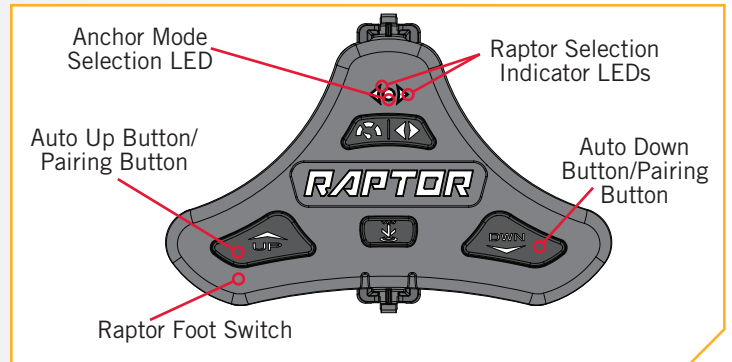

TROUBLESHOOTING AND REPAIR

We offer several options to help you troubleshoot and/or repair your product. Please read through the options listed below.



Buy Parts Online

You can buy parts on-line directly from our website at minnkotamotors.com. Orders confirmed by 12 Noon Central Time, with Overnight Shipping selected, should ship the same business day if the parts are in stock. All other orders should ship within the next 3 business days, depending on the shipment method chosen, and if the parts are in stock.



Frequently Asked Questions

We have FAQs available on our website to help answer all of your Minn Kota questions. Visit minnkotamotors.com and click on “Frequently Asked Questions” to find an answer to your question.



Call Us (for U.S. and Canada)

Our consumer service representatives are available Monday – Friday between 7:00 a.m. – 4:30 p.m. CST at 800-227-6433. If you are calling to order parts, please have the 11-character serial number from your product, specific part numbers, and credit card information available. This will help expedite your call and allow us to provide you with the best consumer service possible. You can reference the parts list located in your manual to identify the specific part numbers.



Email Us

You can email our consumer service department with questions regarding your Minn Kota products. To email your question, visit minnkotamotors.com and click on “Support”.



Authorized Service Centers

Minn Kota has over 800 authorized service providers in the United States and Canada where you can purchase parts or get your products repaired. Please visit our Authorized Service Center page on our website to locate a service provider in your area.

NOTICE: There are no serviceable components inside the Raptor Foot Switch.



Scan to visit Minn Kota service online.

COMPLIANCE STATEMENTS

ENVIRONMENTAL COMPLIANCE STATEMENT

It is the intention of JOME to be a responsible corporate citizen, operating in compliance with known and applicable environmental regulations, and a good neighbor in the communities where we make or sell our products.

WEEE DIRECTIVE

EU Directive 2002/96/EC “Waste of Electrical and Electronic Equipment Directive (WEEE)” impacts most distributors, sellers, and manufacturers of consumer electronics in the European Union. The WEEE Directive requires the producer of consumer electronics to take responsibility for the management of waste from their products to achieve environmentally responsible disposal during the product life cycle.

WEEE compliance may not be required in your location for electrical & electronic equipment (EEE), nor may it be required for EEE designed and intended as fixed or temporary installation in transportation vehicles such as automobiles, aircraft, and boats. In some European Union member states, these vehicles are considered outside of the scope of the Directive, and EEE for those applications can be considered excluded from the WEEE Directive requirement.

This symbol (WEEE wheelie bin) on product indicates the product must not be disposed of with other household refuse. It must be disposed of and collected for recycling and recovery of waste EEE. Johnson Outdoors Inc. will mark all EEE products in accordance with the WEEE Directive. It is our goal to comply in the collection, treatment, recovery, and environmentally sound disposal of those products; however, these requirements do vary within European Union member states. For more information about where you should dispose of your waste equipment for recycling and recovery and/or your European Union member state requirements, please contact your dealer or distributor from which your product was purchased.

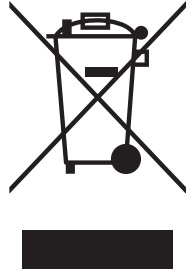

DISPOSAL

Minn Kota Raptors are not subject to the disposal regulations EAG-VO (electric devices directive) that implements the WEEE directive. Nevertheless never dispose of your Minn Kota Raptor in a garbage bin but at the proper place of collection of your local town council.

Never dispose of battery in a garbage bin. Comply with the disposal directions of the manufacturer or his representative and dispose of them at the proper place of collection of your local town council.

REGULATORY COMPLIANCE INFORMATION

› Raptor Foot Switch

FOOT SWITCH : 2994155

- Contains FCC ID: QOQBLE121LR
- Contains IC: 5123A-BGTBLE121LR



R209-J0011



FCC COMPLIANCE

This device complies with Part 15 of the FCC rules. Operation is subject to the following two conditions:

- 1. This device may not cause harmful interference.
2. This device must accept any interference that may be received, including interference that may cause undesired operation.

Changes or modifications not expressly approved by Johnson Outdoors Marine Electronics, Inc. could void the user's authority to operate this equipment.

NOTICE: This equipment has been tested and found to comply with the limits for a Class B digital device, pursuant to part 15 of the FCC Rules. These limits are designed to provide reasonable protection against harmful interference in a residential installation. This equipment generates, uses and can radiate radio frequency energy and, if not installed and used in accordance with the instructions, may cause harmful interference to radio communications. However, there is no guarantee that interference will not occur in a particular installation. If this equipment does cause harmful interference to radio or television reception, which can be determined by turning the equipment off and on, the user is encouraged to try to correct the interference by one or more of the following measures:

- Reorient or relocate the receiving antenna.
• Increase the separation between the equipment and receiver.
• Connect the equipment into an outlet on a circuit different from that to which the receiver is connected.
• Consult the dealer or an experienced radio/TV technician for help.

INDUSTRY CANADA COMPLIANCE

This product meets the applicable Industry Canada technical specifications. Operation is subject to the following two conditions: (1) this device may not cause interference, and (2) this device must accept any interference, including interference that may cause undesired operation of the device.

Changes or modifications not expressly approved by Johnson Outdoors Marine Electronics, Inc. could void the user's authority to operate this equipment.

ENVIRONMENTAL RATINGS

Ambient operating temperature range: -10C to 50C
Ambient operating humidity range: 5% to 95%
Maximum operating altitude: 10,000 feet

RADIO OPERATION

CONTROLLER

- Frequency band: 2402 MHz to 2480 MHz
• Maximum RF power transmitted: +10 dBm

FOOT SWITCH

- Frequency band: 2402 MHz to 2480 MHz
• Maximum RF power transmitted: +10 dBm

TRADEMARKS

Minn Kota®, i-Pilot® and i-Pilot® Link™ are trademarked by or registered trademarks of Johnson Outdoors Marine Electronics, Inc.

The Bluetooth® word mark and logos are registered trademarks owned by Bluetooth SIG, Inc. and any use of such marks by Johnson Outdoors Inc is under license. Other trademarks and trade names are those of their respective owners.

CE MASTER USER MANUAL [FOR CE CERTIFIED MODELS]



PARTS DIAGRAM & PARTS LIST

RAPTOR FOOT SWITCH

The parts diagram and parts list provide Minn Kota® WEEE compliance disassembly instructions. For more information about where you should dispose of your waste equipment for recycling and recovery and/or your European Union member state requirements, please contact your dealer or distributor from which your product was purchased. Tools required, but not limited to: flat head screwdriver, Phillips screwdriver, socket set, pliers, wire cutters.

› Raptor Foot Switch Parts Diagram

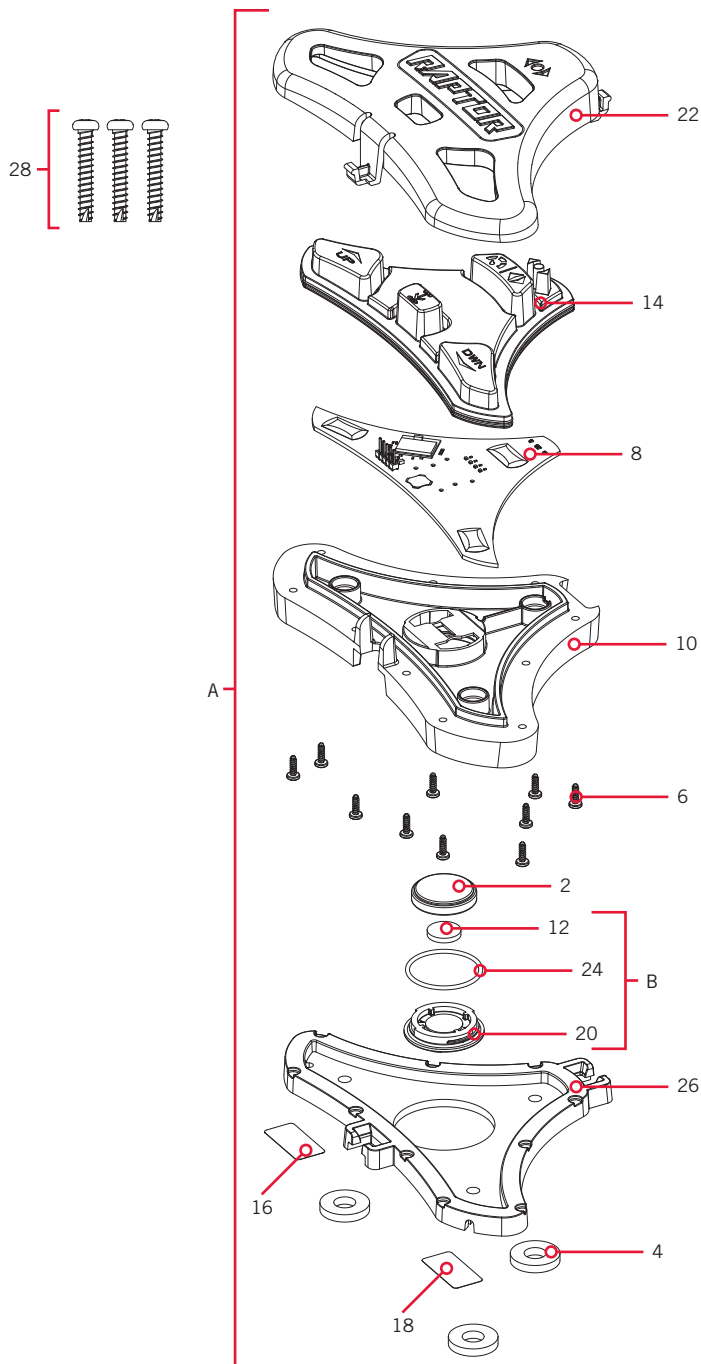

▶ Raptor Foot Switch Parts List

Assembly	Part #	Description	Quantity
A	2994155	FOOT SWITCH ASM, RAPTOR	1
B	2886422	COVER, BATTERY COMPARTMENT ASY	1
Item	Part #	Description	Quantity
2	✖	BATTERY CR2450	1
4	✖	WASHER-RUBBER,W/ADHESIVE	3
6	✖	SCREW-2.5MMX8MM DELTA PT TORX	10
8	✖	PCB ASM,FT. SWITCH,RAPTOR 3	1
10	✖	BOTTOM, RAPTOR FOOT SWITCH	1
12	✖	PAD-FOAM, I-PILOT 1.5	1
14	✖	KEYPAD, RAPTOR 3 FT SWITCH	1
16	✖	DECAL, SERIAL NUMBER	1
18	✖	DECAL, STANDARDS INFO	1
20	✖	COVER, BATTERY COMPRT(SUB)	1
22	✖	TOP, RAPTOR 3 FT SWITCH	1
24	✖	GASKET,BATTERY COMPARTMENT	1
26	2378845	PEDESTAL,RAPTOR FOOT SWITCH	1
28	2383455	SCREW-#8 X 1.0" PPH TY AB SS	3
▲	2357153	QCK REF GUIDE, FT SWITCH	1
▲	2357152	MANUAL, FT SWITCH, RAPTOR	1

✖ This part is included in an assembly and cannot be ordered individually.

▲ Not shown on Parts Diagram.

RECOMMENDED ACCESSORIES

› RAPTOR MOUNTING ADAPTER BRACKETS

Raptor mounting brackets come in a variety of configurations to meet your mounting needs. They feature a light weight, aluminum construction for superior strength. Constructed with a powder coated exterior for corrosion resistance and include stainless steel mounting hardware. All brackets include a 5-year warranty.

DIRECT MOUNT ANGLE BRACKET ›

In direct transom mount applications, maximizes holding power by providing optimal angle for Raptor deployment.

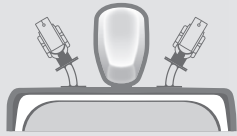

1810371

3" SETBACK BRACKET ›

Provides 3" of additional setback to all mounting applications where specific clearances are required.

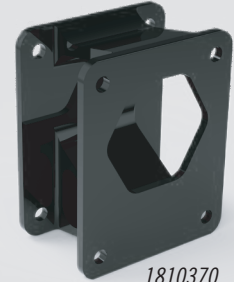
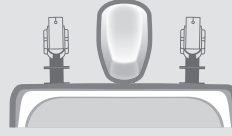

1810370

UNIVERSAL SANDWICH ADAPTER ›

Mounts between your jack plate and transom or between the outboard and transom, for use in port or starboard applications.

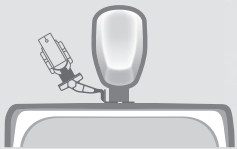

1810372

JACK PLATE BRACKETS ›

Mounts directly to your jack plate on the Port or Starboard side of your boat. Comes in a 4" or 6" rise.

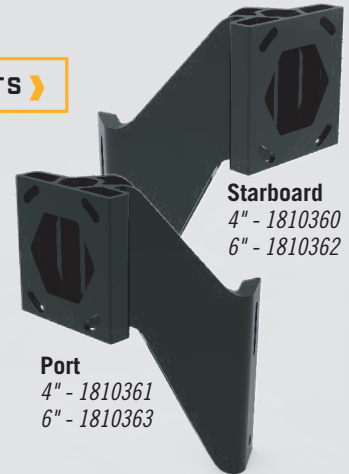
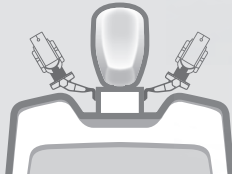

Starboard
4" - 1810360
6" - 1810362

Port
4" - 1810361
6" - 1810363

› ON-BOARD & PORTABLE BATTERY CHARGERS

Stop buying new batteries and start taking care of the ones you've got. An inaccurate charger can actually damage your battery over time – creating shorter run times and shorter overall life. Digitally controlled Minn Kota chargers are designed to provide a fast and precise charge that protect and extend battery life.



MK212PC



MK210D



MK110PD



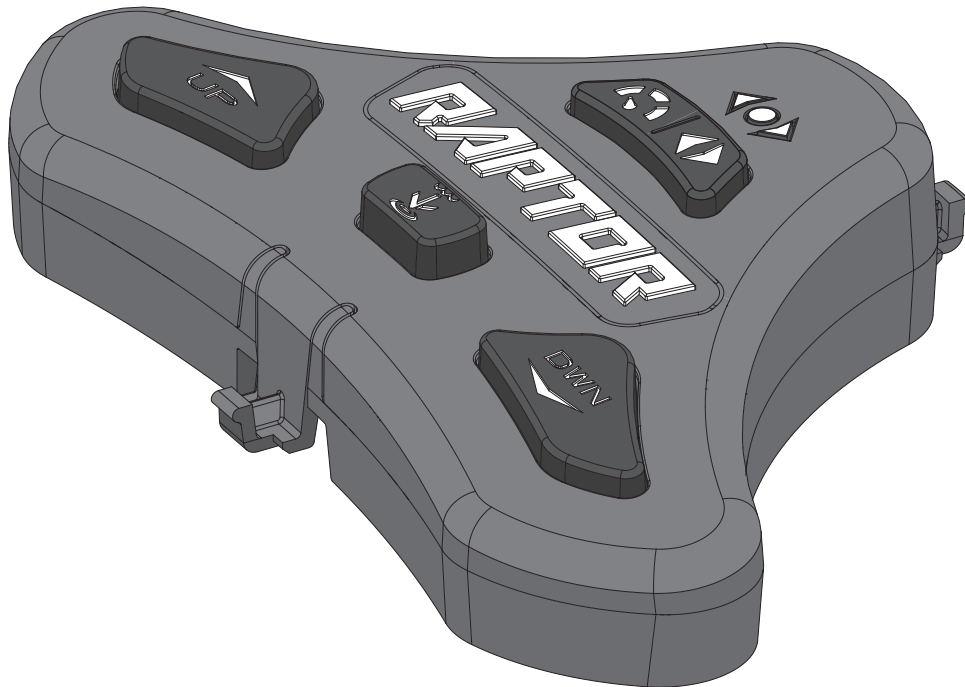

RAPTOR
COMMUTATEUR AU PIED
Manuel du propriétaire

PRÉSENTATION

MERCI

Nous vous remercions d'avoir fait l'acquisition d'un commutateur au pied Raptor. Des fonctions intuitives et un contrôle sans fil vous permettent de lever et baisser facilement le pieu du Raptor. Contrôlez jusqu'à deux Raptor, indépendamment ou simultanément, depuis ce commutateur étanche activé par BluetoothMD. Le contrôle sans main vous permet de vous concentrer sur la pêche.

ENREGISTREMENT

N'oubliez pas de conserver votre reçu et d'enregistrer immédiatement votre commutateur au pied pour Raptor. Pour recevoir tous les avantages de la garantie de votre produit, veuillez remplir la carte d'enregistrement et la retourner par la poste. Vous pouvez aussi enregistrer votre produit en ligne sur minnkotamotors.com.

NUMÉRO DE SÉRIE

Le numéro de série à 11 caractères Minn Kota est très important. Cela permet de déterminer le modèle spécifique et l'année de fabrication. Lorsque vous contactez le service à la clientèle ou que vous enregistrez votre article, vous aurez besoin du numéro de série de votre article. Nous vous suggérons d'écrire le numéro de série afin qu'il soit disponible à des fins de référence future.

AVIS : Le numéro de série sur votre commutateur au pied pour Raptor se trouve sur l'envers des boutons du commutateur. Si le commutateur au pied est fixé au piédestal, retirez le commutateur au pied du piédestal pour voir le numéro de série.

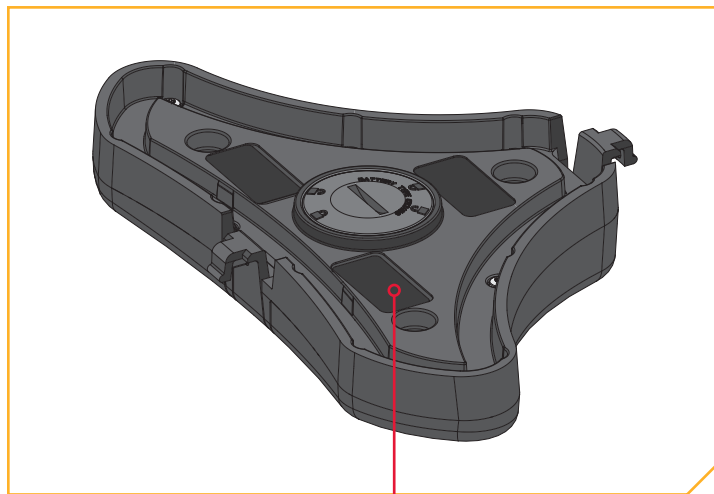

INFORMATIONS DU COMMUTATEUR AU PIED RAPTOR (À des fins de référence par le client seulement)

Modèle : _____

Numéro de série : _____

Date de l'achat : _____

Magasin où l'achat a été effectué : _____

AVIS : Ne pas retourner votre commutateur au pied pour Raptor au détaillant. Le détaillant n'est pas autorisé à réparer ou à remplacer cette unité. Vous pouvez obtenir du service en appelant Minn Kota au 800 227-6433 ou en retournant votre commutateur au pied pour Raptor au Centre de service agréé de Minn Kota. Pour obtenir un service au titre de la garantie, veuillez inclure la preuve d'achat, le numéro de série et la date d'achat.

CONSIGNES DE SÉCURITÉ

Veillez lire attentivement le manuel de l'utilisateur. Suivre toutes les instructions et respecter toutes les consignes de sécurité. L'utilisation de cet article n'est autorisée que pour les personnes qui ont lu et compris ces instructions. Les mineurs peuvent utiliser ce moteur uniquement sous la supervision d'un adulte.

AVERTISSEMENT

Vous seul êtes responsable de la navigation sécuritaire et prudente de votre bateau ou vaisseau et de vos Raptors. Ce produit ne vous exonère pas de la responsabilité de naviguer de façon sécuritaire avec votre bateau. Il peut être dangereux d'utiliser votre Raptor dans des conditions d'eaux agitées ou turbulentes, comme les courants rapides ou les conditions environnementales changeantes. Ne pas déployer le Raptor en ces conditions, surtout lorsque la topographie subaquatique est inconnue. Le défaut de suivre cet avertissement pourrait entraîner un fonctionnement inattendu ou un défaut de fonctionnement du Raptor ou de l'ancre, et pourrait entraîner la mort ou une blessure grave. Vous devez éviter les dangers à l'ancrage et toujours assurer une surveillance permanente afin que vous puissiez conserver le contrôle approprié de votre bateau. Vous devez toujours être prêt à reprendre le contrôle manuel de votre bateau. Apprenez à utiliser votre produit Minn Kota dans une zone exempte de dangers et d'obstacles.

AVERTISSEMENT

Le Raptor doit être débranché de la source d'alimentation lorsqu'il n'est pas utilisé ou lorsqu'il est hors de l'eau. Toujours déconnecter le Raptor des batteries avant le nettoyage ou la vérification. En cas d'opération imprévue, retirez les câbles d'alimentation de la batterie.

AVERTISSEMENT

Veillez à ce que ni vous ni d'autres personnes ne vous approchiez trop près du pieu du Raptor, que ce soit seulement avec une partie du corps ou des objets. Le Raptor est puissant et pourrait provoquer des situations périlleuses ou des blessures, pour vous ou les autres. Lorsque le Raptor est en marche, être alerte pour les personnes qui nagent, ou les objets flottants. Les personnes dont la capacité à faire fonctionner le Raptor est affaiblie par l'alcool, la drogue, les médicaments ou d'autres substances ne sont pas autorisées à utiliser ce produit.

ATTENTION

Ne jamais laisser le bateau sans surveillance avec le Raptor comme seule ancre. Le Raptor n'est pas destiné à fournir l'ancrage principal.

AVERTISSEMENT

Nous recommandons d'utiliser exclusivement les accessoires approuvés par Johnson Outdoors avec votre Raptor. L'utilisation d'accessoires non approuvés, y compris pour monter ou contrôler votre produit, pourrait causer des dommages, un fonctionnement inattendu et des blessures. Veillez à utiliser le produit ainsi que les accessoires approuvés, y compris les télécommandes, en toute sécurité et de la manière indiquée pour éviter un fonctionnement accidentel ou inattendu. Ne retirez pas les pièces installées en usine, y compris les couvercles, boîtiers et protections du moteur et des électroniques et des accessoires. Le défaut de respecter cet avertissement pourrait affecter la garantie.

CARACTÉRISTIQUES

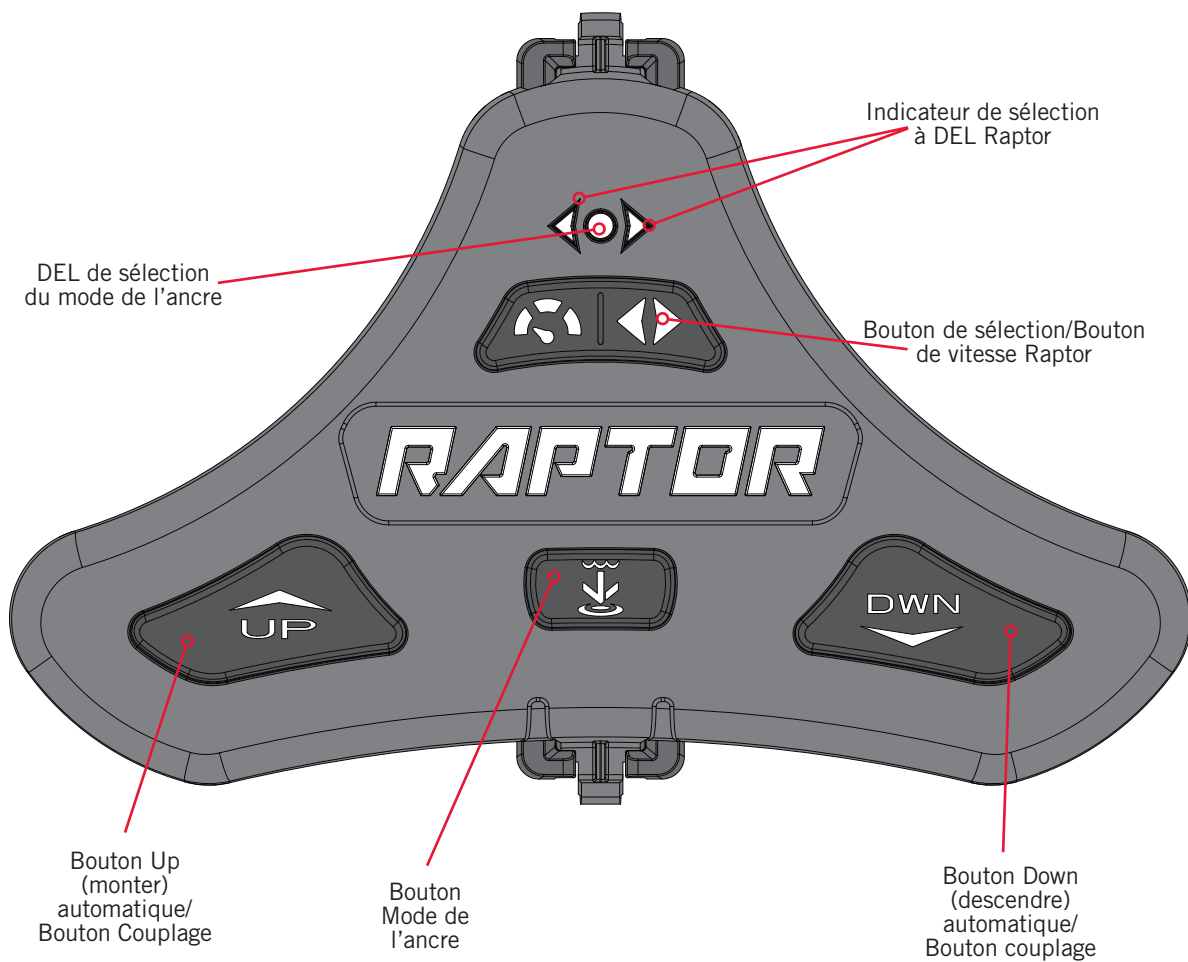

AVIS : les spécifications peuvent faire l'objet de modifications sans préavis. Ce schéma est fourni aux fins de référence seulement et peut différer de votre commutateur au pied.

INSTALLATION

INSTALLATION DU COMMUTATEUR AU PIED RAPTOR

Votre nouveau commutateur au pied pour Raptor est livré avec toute la quincaillerie qu'il vous faut pour l'installer directement sur le tableau arrière de votre bateau. Avant de commencer, veuillez examiner la liste des pièces et des outils nécessaires à l'installation.

LISTE DE PIÈCES D'INSTALLATION >

Article/ Assemblage	N° de pièce	Description	Qté
A	2994155	FOOT SWITCH ASM, RAPTOR	1
2	2383455	SCREW-#8 X 1.0" PPH TY AB SS	3
▲	2357153	QCK REF GUIDE, FT SWITCH	1
▲	2357152	MANUAL, FT SWITCH, RAPTOR	1

✘ Cette pièce est incluse dans un ensemble et ne peut pas être commandée individuellement.

▲ Non affiché sur le schéma des pièces.

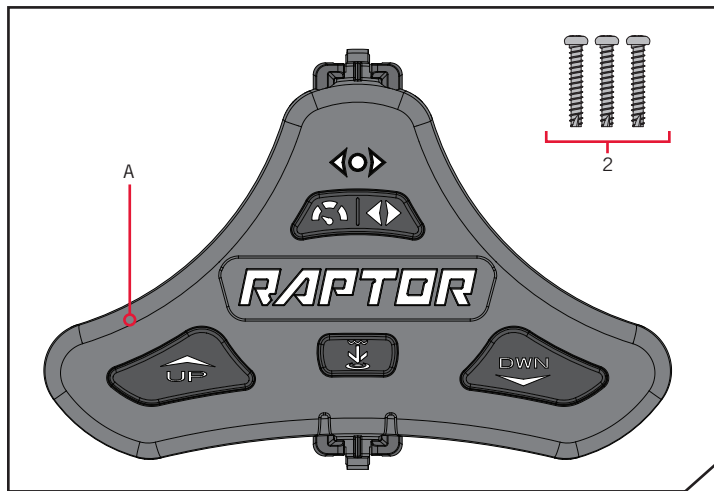

FACTEURS DE MONTAGE >

Avant de monter votre commutateur au pied Raptor, veuillez tenir compte de ce qui suit :

1. Examinez le bateau afin de s'assurer de ne pas percer une obstruction et que la quincaillerie sera accessible pour l'assemblage.
2. Assurez-vous que la zone sous l'emplacement d'installation est plate, qu'on peut y percer des trous et que la quincaillerie d'installation n'endommagera pas des composants en place sous la surface de montage. Il pourrait être nécessaire de caler ou modifier la surface de montage sous l'emplacement de montage afin de créer une zone plate pour monter le piédestal du commutateur au pied.
3. Pour une performance optimale, montez le commutateur au pied Raptor dans une zone permettant d'avoir une ligne de communication nette avec le ou les Raptor qu'il doit contrôler.
4. Montez le commutateur au pied Raptor dans une zone où il n'y aura pas de risque de trébuchement.

OUTILS ET RESSOURCES NÉCESSAIRES >

- Crayon ou autre outil de marquage semblable
- Perceuse
- Mèche Phillips n° 2

INSTALLATION DU COMMUTATEUR AU PIED

INSTALLATION >

> Installation du commutateur au pied

1

ARTICLE(S) REQUIS



#A x 1

- Relisez les facteurs à tenir compte pour déterminer un emplacement de montage acceptable. Une fois l'emplacement sélectionné, prenez l'ensemble du commutateur au pied Raptor (article n° A) et retirez le piédestal de la base en serrant les onglets sur chaque côté de la pédale et en séparant le commutateur au pied et le piédestal.

AVIS : Le piédestal est livré avec le commutateur au pied et doit être retiré pour l'installation.

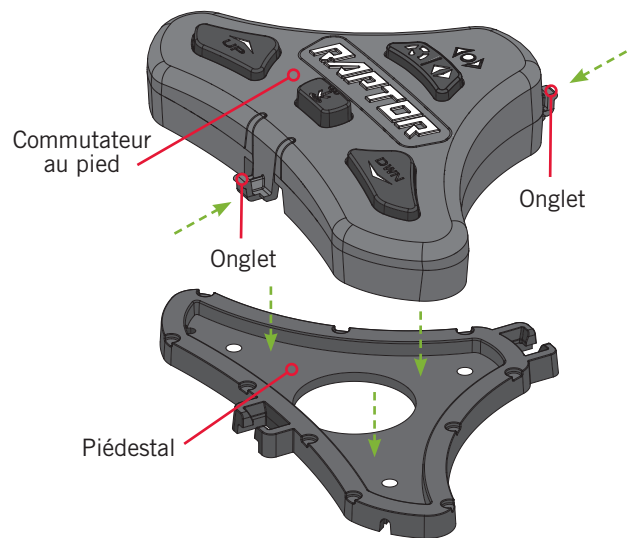

2

- Le piédestal comporte trois trous de montage utilisés pour le fixer au bateau. La partie inférieure du piédestal est dotée de trois coussinets autour des trous de montage. Ces coussinets doivent être posés en bas, vers le bateau lors de l'installation du piédestal. Positionnez le piédestal à l'emplacement sélectionné et marquez les trous de montage avec un crayon ou un outil de marquage semblable.

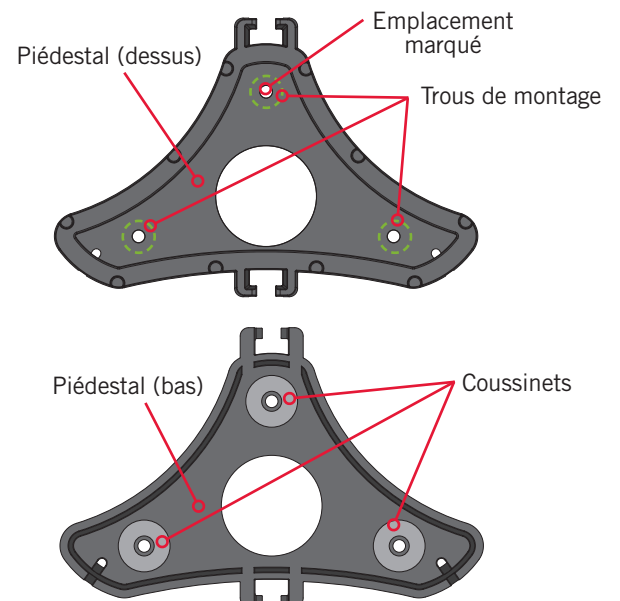

INSTALLATION DU COMMUTATEUR AU PIED

3

ARTICLE(S) REQUIS

 #2 x 3

- c. Contre-vérifiez l'emplacement du montage. Prenez les vis (article n° 2) et mettez-en une dans chaque trou de montage du piédestal. Veuillez à l'alignement des trous de montage avec les emplacements marqués puis utilisez une perceuse avec une mèche Phillips n° 2 pour fixer le piédestal au pont du bateau. Ne serrez pas trop.

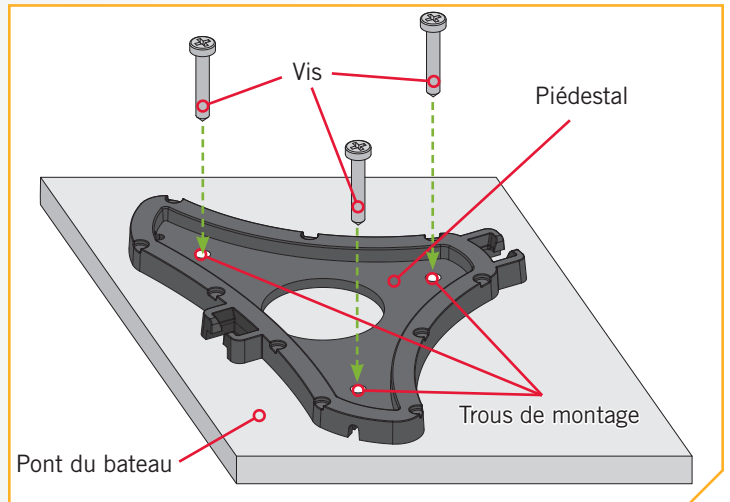

4

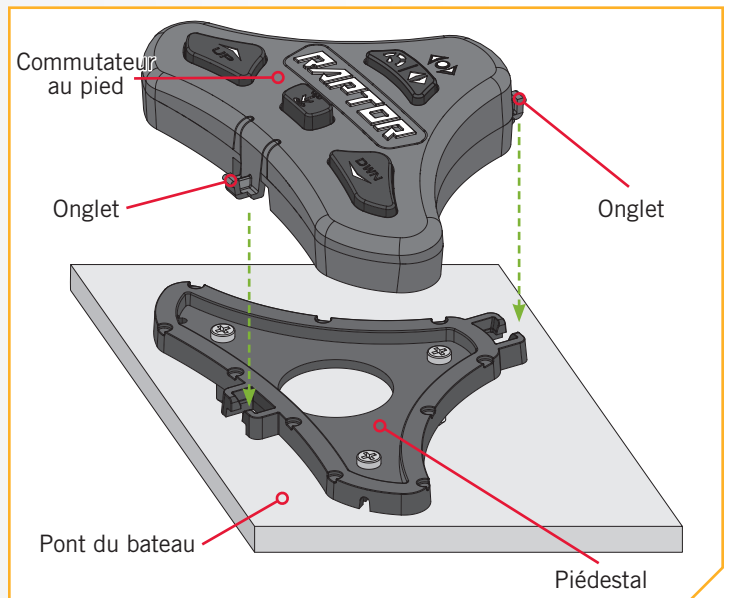

- d. Une fois que le piédestal est installé, prenez le commutateur au pied et rattachez-le au piédestal. Veuillez à ce que les onglets sur le commutateur au pied s'enclenchent et que le commutateur au pied repose bien sur le pont du bateau.



COUPLAGE DU COMMUTATEUR AU PIED À UN RAPTOR UNIQUE

› Couplage du commutateur au pied à un Raptor unique

1

- Appuyez simultanément sur le bouton UP (Monter)  et le bouton DOWN (Descendre)  du commutateur au pied et gardez-les enfoncés jusqu'à ce que les DEL de sélection de l'ancre et le mode DEL sur le commutateur se mettent à défiler ◀ ● ● ▶ rouge, vert, rouge et rouge. Relâchez ensuite les boutons.
- Appuyez immédiatement le bouton Pair (Couplage)  sur le panneau indicateur situé sur l'assemblage de la pompe Raptor. La DEL COUPLAGE/Entretien commencera à clignoter bleu ●. Le Raptor et le commutateur au pied passeront au mode Pair (couplage) pendant 30 secondes. Si un signal avec trois bips rapides se produit, le Raptor et le commutateur au pied ont été couplés avec succès. Si 30 secondes s'écoulent en mode de couplage et que le couplage n'a pas encore réussi, un pépiement du Raptor indiquera que le temps accordé pour le couplage est écoulé.
- Si le couplage échoue, recommencez le processus.

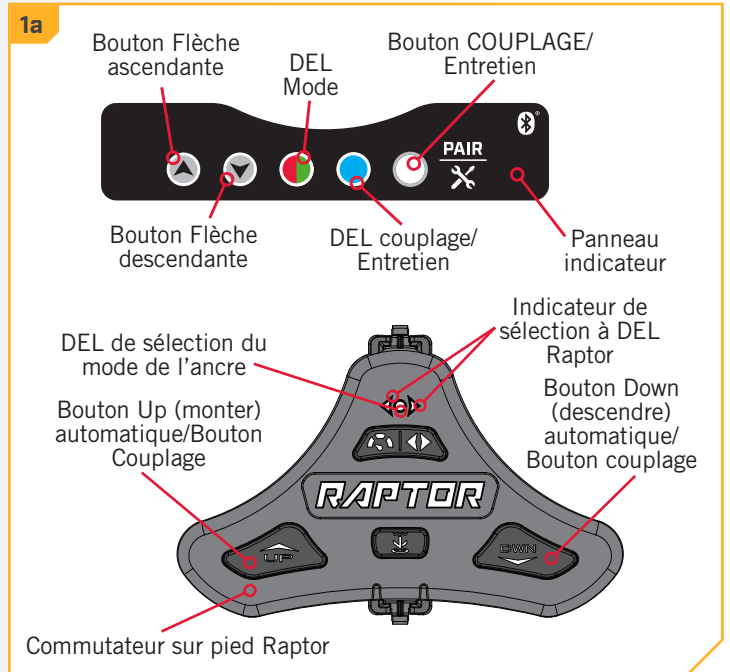

AVIS : Lorsque le couplage est terminé, si les voyants sur le panneau indicateur clignotent dans un motif défilant, cela indique que le panneau indicateur met à jour le commutateur au pied Raptor. Lorsque la mise à jour est terminée, le processus de couplage devra être répété.

› Couplage d'un commutateur au pied à deux Raptors

Afin de coupler un commutateur au pied à un Raptor, assurez-vous de coupler d'abord les Raptors ensemble. Lorsque les deux Raptors sont couplés ensemble, tout commutateur au pied qui était couplé à un Raptor individuel ne sera plus couplé. Veuillez consulter la section « Couplage de deux Raptors et programmation de l'emplacement de montage » de ce manuel du propriétaire Raptor.

Si les deux Raptors sont déjà couplés, on peut coupler un commutateur au pied à un Raptor ou à l'autre. Lorsque le processus de couplage est terminé, le commutateur au pied peut contrôler les deux Raptors.

AVIS : Pour obtenir des directives sur le couplage de deux Raptors et l'assignation de leur montage aux emplacements à port ou à tribord, veuillez consulter le manuel du propriétaire Raptor.

UTILISATION DU COMMUTATEUR AU PIED

CONTRÔLE DU RAPTOR AVEC LE COMMUTATEUR AU PIED >

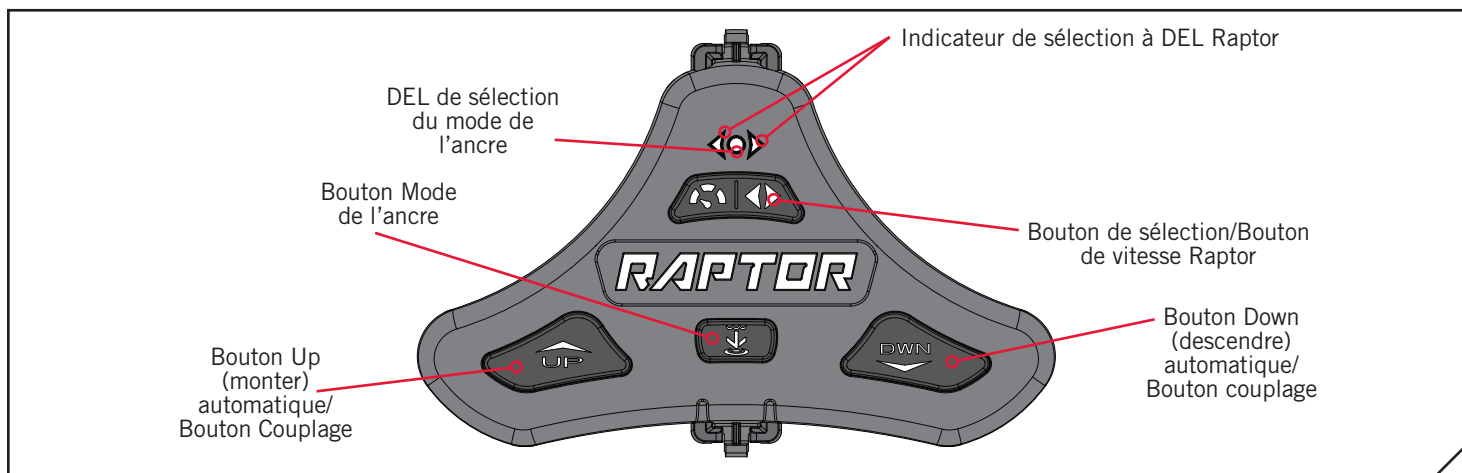

Bouton Up (monter) automatique

Appuyez une fois pour la rétraction automatique de l'ancre. Appuyez et tenez pour une rétraction en continu de l'ancre. L'ancre continuera la rétraction lorsque le bouton est tenu, jusqu'à son relâchement. Servent également à coupler le commutateur au pied à un Raptor.



Boutons Down (descendre) automatique

Appuyez deux fois pour déployer automatiquement l'ancre. Appuyez deux fois et tenir la deuxième fois pour déployer l'ancre en continu. L'ancre continuera le déploiement lorsque le bouton est tenu, jusqu'à ce qu'il atteigne sa pleine portée de fonctionnement, ou jusqu'à ce que le bouton soit relâché. Servent également à coupler le commutateur au pied à un Raptor.



Bouton Mode de l'ancre

Appuyez une fois pour afficher le mode actuel de l'ancre. Lorsque le mode est affiché, continuer d'appuyer pour afficher les modes d'ancre afin de les changer. Cela traversera entre les modes d'ancre Standard, Eaux agitées, Fond mou et Fond automatique. Le mode Standard est identifié lorsque le voyant DEL du Mode ●●●●● clignote entre rouge et vert. Le mode Eaux agitées est identifié lorsque le voyant DEL du mode ● clignote en rouge, et Fond mou lorsque le voyant DEL du mode ● clignote en vert. Le mode Fond automatique est seulement disponible sur le modèle à ancrage actif et est identifié par le voyant DEL du Mode ●●●●● clignote lentement de vert à vert, ensuite de rouge à rouge. Sur le modèle à ancrage actif, le bouton de Mode de l'ancre activera et désactivera l'ancrage actif. L'ancrage actif est activé et désactivé en appuyant une fois et en tenant le bouton. Lorsque la DEL du Mode ● est vert, il est activé, et lorsque le voyant DEL du Mode ● est rouge, il est désactivé.



Bouton de vitesse/Bouton de sélection de l'ancre





Appuyez une fois pour afficher la vitesse de fonctionnement actuelle. Alors que la vitesse est affichée, continuez d'appuyer pour naviguer parmi les vitesses de fonctionnement, afin de passer entre lent, moyen et rapide. Le voyant DEL du mode ● clignotera en rouge trois fois consécutives à la vitesse qui correspond à la vitesse sélectionnée. Appuyez et tenez le bouton fera passer le commutateur au pied soit à l'ancre de bâbord, tribord ou aux deux lorsque deux ancres sont jumelées au système. Les DEL de sélection Raptor ●● s'allumeront pour correspondre aux ancres sélectionnées. Le voyant DEL droit ● s'allumera lorsque l'ancre tribord est sélectionnée et le voyant DEL gauche ● s'allumera lorsque l'ancre bâbord est sélectionnée. Les deux voyants DEL, droit et gauche ●● s'allumeront lorsque les deux ancres sont sélectionnées.

UTILISATION DU COMMUTATEUR AU PIED

› Déployer le Raptor depuis le commutateur au pied

Utilisez les boutons du commutateur au pied pour déployer l'ancre Raptor.

1

- a. Pour un déploiement automatique du Raptor, appuyez deux fois sur le bouton Down (Descendre)  sur le commutateur au pied et relâchez-le. Pour déployer le Raptor en continu, appuyez deux fois sur le bouton Down (Descendre)  et tenez lorsqu'on appuie la deuxième fois.
- b. En déploiement automatique, l'action peut être mise en pause en appuyant à nouveau le bouton Down (Descendre) . Lorsque l'ancre est en déploiement continu, l'action peut être mise en pause sur le commutateur au pied en relâchant le bouton Down (Descendre) .
- c. Vous pouvez reprendre le déploiement mis en pause en appuyant à nouveau sur le bouton Down (Descendre) .
- d. Si le déploiement du Raptor se poursuit et que l'ancre se rend à sa pleine course, il arrêtera. Lors du déploiement automatique de l'ancre, lorsque l'ancre en déploiement atteint sa longueur de déplacement totale ou touche le fond, elle exécutera une séquence d'ancrage déterminée par le mode actuel, puis s'arrêtera.

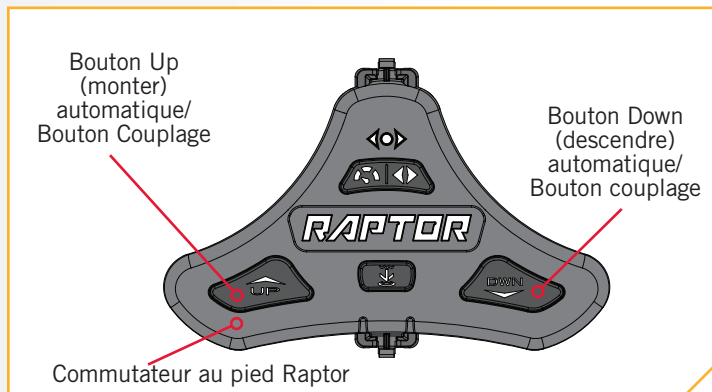

AVIS : Lorsque deux Raptors sont couplés, le Raptor sélectionné s'affichera. La sélection peut être bâbord, tribord ou les deux.

AVERTISSEMENT

S'assurer que le Raptor est à l'écart d'obstacles et de personnes lors de la rétraction. Veiller à ce que ni vous ni d'autres personnes ne vous approchiez trop près du Raptor, que ce soit seulement avec une partie du corps ou des objets. Le Raptor est puissant et pourrait provoquer des situations périlleuses ou des blessures, pour vous ou les autres. Lorsque le Raptor est en marche, être alerte pour les personnes qui nagent, ou les objets flottants. Les personnes dont la capacité à faire fonctionner le Raptor est affaiblie par l'alcool, la drogue, les médicaments ou d'autres substances ne sont pas autorisées à utiliser ce produit.







ATTENTION

Les espaces entre le bras externe, le bras interne, le pieu et les supports du Raptor peuvent créer un point de pincement. Évitez tout contact avec un endroit du Raptor qui peut causer un point de pincement lorsqu'il est en mouvement dans toute direction, afin d'éviter le risque.

› Rétracter le Raptor du commutateur au pied

Utilisez les boutons du commutateur au pied pour rétracter l'ancre Raptor.

1

- Pour une rétraction automatique du Raptor, appuyez sur le bouton UP (Monter)  du commutateur au pied, ensuite relâchez-le. Pour rétracter le Raptor en continu, appuyez et tenez le bouton UP (Monter) .
- En rétraction automatique, l'action peut être mise en pause en appuyant à nouveau le bouton UP (Monter) , ou appuyant le bouton DOWN (Descendre) . Lorsque l'ancre est en rétraction continue, l'action peut être mise en pause sur le commutateur au pied en relâchant le bouton UP (Monter) .
- Vous pouvez reprendre la rétraction mise en pause en appuyant à nouveau sur le bouton UP (Monter) .
- Lors d'une rétraction automatique, l'ancre arrêtera lorsqu'elle est entièrement rétractée. Lors d'une rétraction en continu, le bouton devrait être relâché lorsque l'ancre est entièrement rétractée.

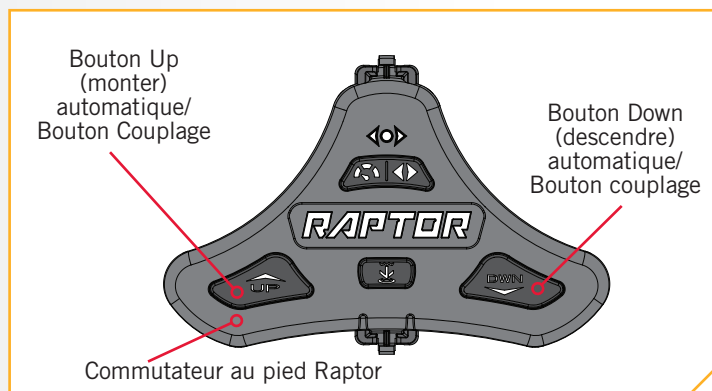

AVIS : Lors du couplage de deux Raptors, le Raptor sélectionné sur le commutateur au pied sera rétracté. La sélection peut être bâbord, tribord ou les deux.

AVERTISSEMENT

S'assurer que le Raptor est à l'écart d'obstacles et de personnes lors de la rétraction. S'assurer de garder tout objet ou partie du corps à distance du Raptor pendant son fonctionnement. Le Raptor est puissant et pourrait provoquer des situations périlleuses ou des blessures, pour vous ou les autres. Lorsque le Raptor est en marche, être alerte pour les personnes qui nagent, ou les objets flottants. Les personnes dont la capacité à faire fonctionner le Raptor est affaiblie par l'alcool, la drogue, les médicaments ou d'autres substances ne sont pas autorisées à utiliser ce produit.

ATTENTION





Les espaces entre le bras externe, le bras interne, le pieu et les supports du Raptor peuvent créer un point de pincement. Évitez tout contact avec un endroit du Raptor qui peut causer un point de pincement lorsqu'il est en mouvement dans toute direction, afin d'éviter le risque.

UTILISATION DU COMMUTATEUR AU PIED

› Basculer le mode Ancre depuis le commutateur au pied

Basculez le mode Ancre sur le commutateur au pied lorsque les conditions d'ancrage ou d'eau changent, afin de convenir à vos besoins d'ancrage.

1

- Appuyez une fois sur le bouton du mode Ancre  pour afficher le mode actuel.
- Lorsque le mode est affiché par la DEL Mode, continuez à appuyer une fois pour passer les modes entre Standard, Eaux agitées, Fond mou et Fond automatique. Le mode Standard est identifié lorsque la DEL Mode  clignote entre rouge et vert. Le mode Eaux agitées est identifié lorsque le voyant DEL du mode  clignote en rouge, et Fond mou lorsque le voyant DEL du mode  clignote en vert. Le mode Fond automatique est seulement disponible sur le modèle à ancrage actif et est identifié par le voyant DEL Mode  clignote lentement de vert à vert, ensuite de rouge à rouge.

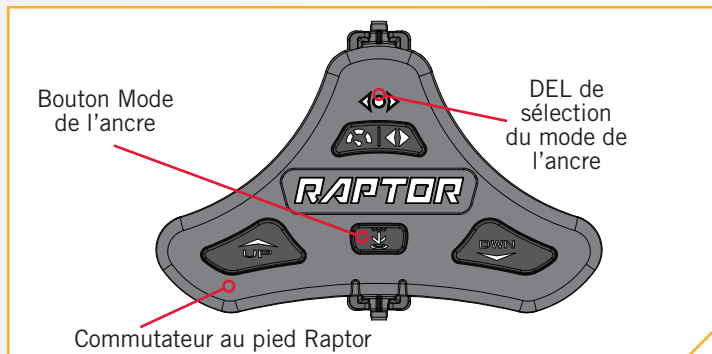



AVIS : Lorsque le Raptor est couplé à un autre Raptor, changer le mode Ancre sur un Raptor changera le mode des deux Raptors. Lisez la section « Utilisation du Raptor » du manuel du propriétaire Raptor pour en apprendre davantage sur les modes.

› Activation et désactivation de l'ancrage actif

L'ancrage actif est une fonction qui est pré-installée sur certains modèles de Raptor. Pour en savoir plus au sujet de l'ancrage actif, consultez la section « Utilisation du Raptor » du manuel du propriétaire Raptor.

1

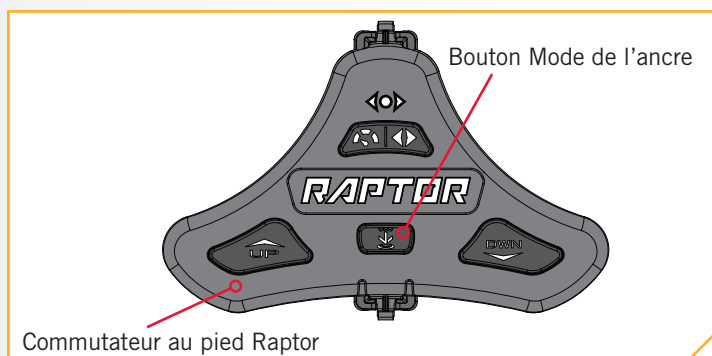

- L'ancrage actif est activé et désactivé en appuyant une fois et en tenant le bouton Mode ancre . Lorsque la DEL Mode  clignote vert trois fois rapidement et une fois plus longtemps, il est activé, et lorsque DEL Mode  clignote vert trois fois rapidement et une fois plus long, il est désactivé.



➤ Sélection de la vitesse de fonctionnement de l'ancre

Le bouton Sélection de la vitesse/l'ancre  du Raptor est utilisé pour sélectionner la vitesse à laquelle l'ancre fonctionne pour l'arrimage et le déploiement. Il peut passer entre lent, moyen et rapide. Suivez les directions ci-dessous pour régler la vitesse.

1



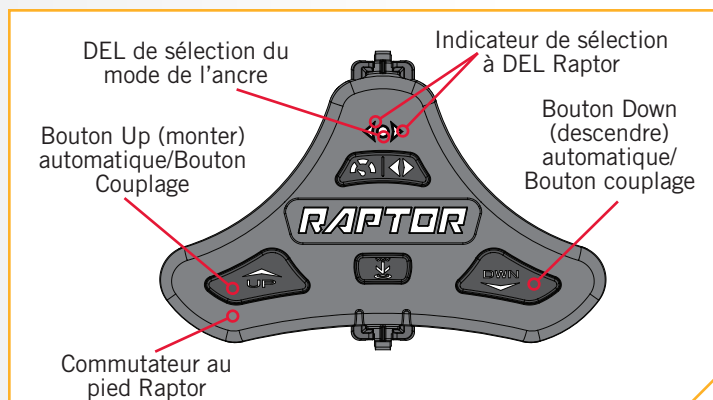



- Appuyez une fois sur le bouton Sélection de la vitesse/l'ancre  pour afficher la vitesse de fonctionnement actuelle. Le voyant DEL du mode  clignotera en rouge trois fois consécutives à la vitesse qui correspond à la vitesse sélectionnée.
- Alors que la vitesse est affichée par la DEL Mode, continuez d'appuyer pour naviguer parmi les vitesses de fonctionnement, afin de passer entre lent, moyen et rapide.



➤ Sélection d'un Raptor à commander avec le commutateur au pied

Le bouton Sélection de la vitesse/l'ancre du Raptor  contrôle le Raptor contrôlé par le commutateur au pied, lorsque deux Raptors sont installés sur le bateau. La sélection passe entre un Raptor monté du côté bâbord ou tribord du bateau, ou peut servir à contrôler les deux Raptors à la fois. Les DEL d'indication de sélection du Raptor s'allument selon la sélection effectuée.

1

- Pour changer le Raptor sélectionné, appuyez et tenez le bouton Sélection de la vitesse/d'ancre .
- Lorsqu'on appuie sur le bouton, une des DEL Sélection de l'ancre s'allumera, ou les deux. Les DEL Sélection de l'ancre  s'allumeront pour correspondre aux ancres sélectionnées. Le voyant DEL droit  s'allumera lorsque l'ancre tribord est sélectionnée et le voyant DEL gauche  s'allumera lorsque l'ancre bâbord est sélectionnée. Les deux voyants DEL, droit et gauche  s'allumeront lorsque les deux ancres sont sélectionnées. Relâchez le bouton Sélection de la vitesse/l'ancre  lorsque le Raptor désiré est sélectionné.

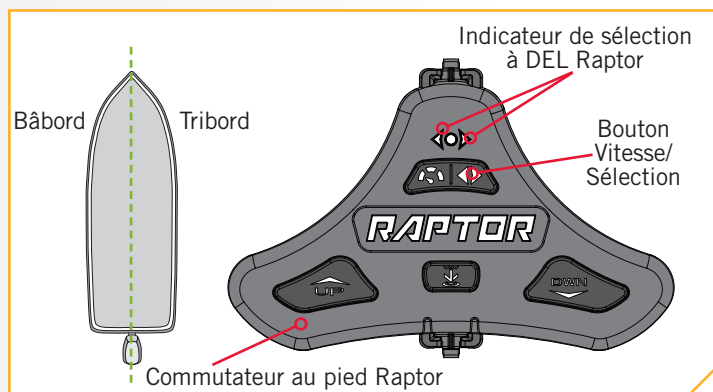

AVIS : Lorsqu'un système à deux Raptor est couplé à un commutateur au pied, les ancres ne seront peut-être pas synchronisées lors de la rétraction et du déploiement.

AVIS : Le Raptor se souviendra toujours de la dernière sélection effectuée à moins que l'alimentation du Raptor ne soit coupée.

SERVICE ET ENTRETIEN

⚠ ATTENTION

Avant de commencer tout travail d'entretien, débranchez le Raptor de la batterie ou, s'il est connecté à un interrupteur de sélection de batterie ou à un interrupteur de déconnexion d'alimentation, assurez-vous que ce dernier est en position Arrêt. Ne pas débrancher l'alimentation pendant les travaux d'entretien peut mener à une électrocution, à un fonctionnement imprévu et à des blessures. Minn Kota recommande de faire entretenir le Raptor par un technicien marin qualifié à un centre de service autorisé.

REPLACEMENT DE LA PILE DU COMMUTATEUR AU PIED

OUTILS ET RESSOURCES NÉCESSAIRES >

- Grosse pièce de monnaie

INSTALLATION >

⚠ AVERTISSEMENT

Ne pas ingérer la pile. Danger de brûlure chimique.

⚠ AVERTISSEMENT

[La ou les télécommandes fournies avec] Ce produit comprend une pile bouton. Si la pile bouton est avalée, elle peut causer de graves brûlures internes en deux heures et peut entraîner la mort.

- 1 a. Assurez-vous que vos mains sont propres, sèches et exemptes d'électricité statique. Raccordez-vous temporairement à la terre en touchant un objet métallique mis à la terre afin de décharger toute électricité statique de votre corps.

⚠ ATTENTION

L'électricité statique peut endommager la carte de circuit imprimé. Déchargez toute électricité statique en touchant un objet métallique mis à la terre avant d'entreprendre le remplacement de la pile du commutateur au pied.

- b. Avec l'arrière du commutateur au pied tourné vers vous, utilisez une pièce de monnaie pour tourner le couvercle de la pile dans le sens antihoraire pour le desserrer et qu'il ne peut être desserré davantage.

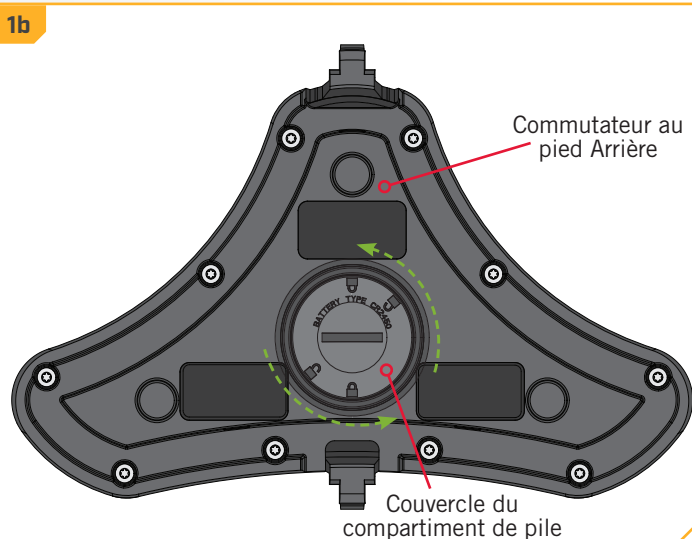

AVIS : La pile pour le commutateur au pied peut être remplacée avec ou sans le piédestal attaché.

REPLACEMENT DE LA PILE DU COMMUTATEUR AU PIED

2

- c. Retirez le couvercle du compartiment de pile et l'ancienne pile. Remplacez la pile par une pile cellule CR2450. Respectez les indications de polarité de la pile.

AVIS : La pile de remplacement doit être une pile bouton modèle CR2450. Il est fortement recommandé d'utiliser une pile de haute qualité. Le pôle positif (+) de la pile doit être orienté vers le couvercle du compartiment de pile.



AVERTISSEMENT

Gardez les piles, nouvelles et usagées, hors de la portée des enfants. Si le compartiment des piles ne se ferme pas de façon sûre, arrêtez d'utiliser le produit et gardez-le hors de la portée des enfants. Si vous croyez que des piles ont peut-être été avalées, ou placées dans toute autre partie du corps, consultez immédiatement un médecin.

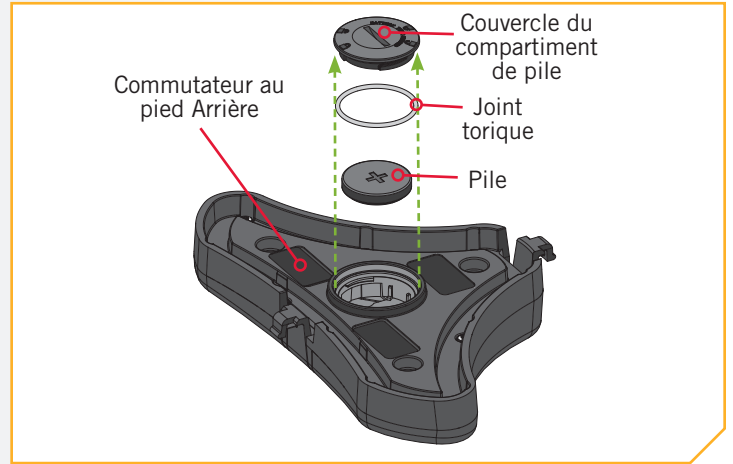

3

- d. Assurez-vous que le joint torique en caoutchouc est correctement placé sur la partie inférieure du couvercle du compartiment de pile.
- e. Remplacez le couvercle du compartiment de pile en alignant l'un des symboles de déverrouillage avec l'onglet et en appuyant sur le couvercle.
- f. Tournez le couvercle dans le sens horaire avec la grosse pièce de monnaie jusqu'à ce que le symbole de verrouillage s'aligne avec l'onglet.

3d

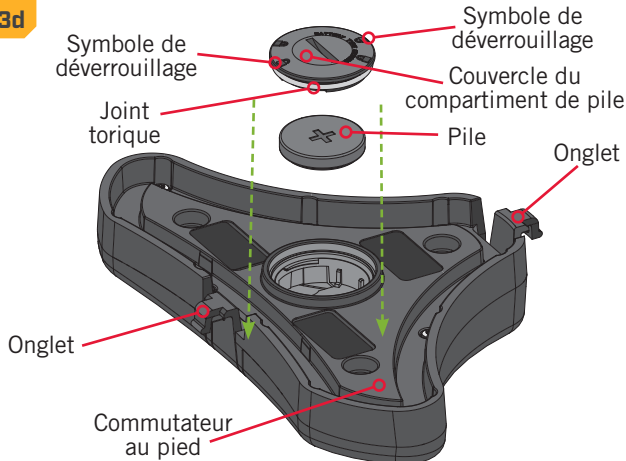

3e

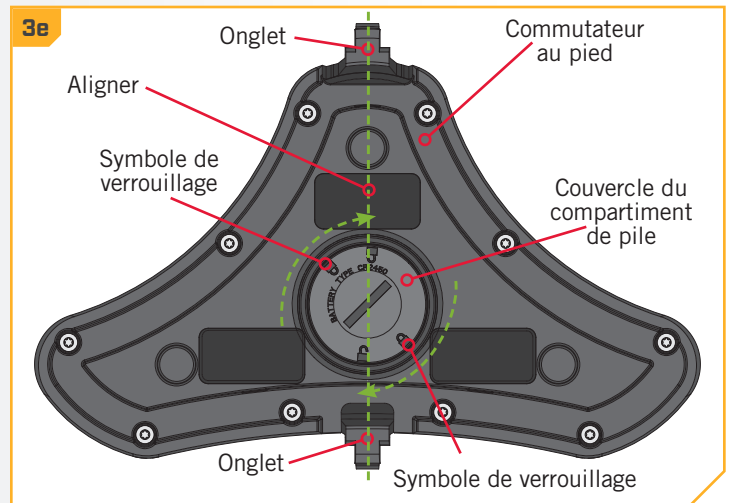



SUPPRIMER LES RAPTORS COUPLÉS DU COMMUTATEUR AU PIED

SUPPRIMER LES RAPTORS COUPLÉS DU COMMUTATEUR AU PIED

Le commutateur au pied a été conçu de manière à ce que tous les Raptors couplés puissent être supprimés de la mémoire.

1

- a. Appuyez simultanément sur le bouton Up (Monter)  et le bouton Down (Descendre)  du commutateur au pied et gardez-les enfoncés jusqu'à ce que les DEL sur le dessus du commutateur au pied se mettent à défiler. Ensuite, relâchez les boutons. Le commutateur au pied passera au mode Couplage pendant 30 secondes. Lorsque le temps alloué pour le couplage s'écoule, tous les Raptors seront supprimés.

AVIS : Mettre le commutateur au pied en mode Couplage sans coupler le commutateur au pied à un Raptor, même de manière accidentelle, supprimera tous les Raptors couplés.

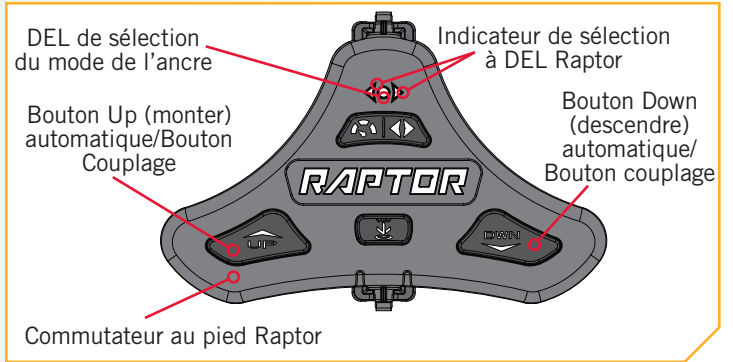

DÉPANNAGE ET RÉPARATIONS

Nous offrons plusieurs options de dépannage et/ou de réparation pour votre produit. Veuillez parcourir les options énumérées ci-dessous.



Acheter des pièces en ligne

Vous pouvez acheter des pièces en ligne directement à partir de notre site Web à minnkotamotors.com. Les commandes confirmées avant midi (heure du Centre), et pour lesquelles l'option d'expédition le jour suivant a été sélectionnée, seront expédiées le jour même, si les articles sont en stock. Toutes les autres commandes seront expédiées dans les trois jours ouvrables, selon la méthode d'expédition sélectionnée et si les articles sont en stock.



Foire aux questions

Notre site Web met à votre disposition des FAQ visant à répondre à toutes vos questions au sujet des produits Minn Kota. Veuillez visiter le site Web minnkotamotors.com, puis cliquer sur « Frequently Asked Questions » (foire aux questions) pour trouver une réponse à votre question.



Appelez-nous (pour les États-Unis et le Canada)

Nos représentants du service à la clientèle sont disponibles du lundi au vendredi, de 7 h à 16 h 30 (HNC), au 800 227-6433. Pour commander des pièces, veuillez avoir sous la main le numéro de série à 11 chiffres du produit, les numéros des pièces nécessaires et les renseignements relatifs à la carte de crédit. Vous économiserez ainsi du temps pour un service à la clientèle de qualité supérieure. Vous pouvez consulter la liste des pièces de votre manuel pour obtenir les numéros exacts de pièce.



Envoyez-nous un courriel

Envoyez-nous un courriel pour transmettre à notre service technique vos questions au sujet des produits Minn Kota. Pour transmettre votre question par courriel, visitez minnkotamotors.com puis cliquez sur « Support » (soutien).



Centres de service agréés

On compte plus de 800 fournisseurs de service agréés Minn Kota aux États-Unis et au Canada pour acheter des pièces et faire réparer vos produits. Veuillez consulter la page Centres de service agréés sur notre site Web pour trouver un fournisseur de service dans votre région.

AVIS : Il n'y a aucune pièce remplaçable à l'intérieur du commutateur au pied du Raptor.



Balayez pour visiter le service en ligne Minn Kota.

DÉCLARATIONS DE CONFORMITÉ

DÉCLARATION DE CONFORMITÉ ENVIRONNEMENTALE

Il est dans l'intention de JOME d'être une entreprise citoyenne responsable, dont l'exploitation est conforme à la réglementation environnementale en vigueur et qui est connue pour être un bon voisin dans les collectivités où nous fabriquons ou vendons nos produits.

DIRECTIVE DEEE

La directive européenne 2002/96/CE « Directive concernant les déchets d'équipements électriques et électroniques (DEEE) » a un impact sur la plupart des distributeurs, vendeurs et fabricants d'électronique pour le grand public au sein de l'Union européenne. La directive DEEE exige que le producteur d'électronique pour le grand public prenne une part de responsabilité, en ce qui concerne la gestion des déchets de leurs produits, afin d'atteindre une élimination écologique, et ce, tout au long du cycle de vie du produit.

Il se peut que, où vous êtes, vous ne soyez pas tenu d'agir en conformité avec la DEEE pour ce qui est des équipements électriques et électroniques (EEE), et il se peut qu'il en soit de même pour les EEE conçus et destinés à être utilisés comme installations fixes ou temporaires dans des véhicules de transport tels que des automobiles, avions et bateaux. Dans certains États de l'Union européenne, ces véhicules sont réputés ne pas relever de la directive, et les EEE, pour ces applications peuvent être considérés comme exclus de l'exigence de la directive DEEE.

Ce symbole (DEEE poubelle sur roues) sur le produit indique que ce dernier ne doit pas être jeté avec les déchets domestiques. Il doit être éliminé et collecté pour le recyclage et la récupération des EEE. Johnson Outdoors Inc. marquera tous les produits EEE en conformité avec la directive DEEE. Nous désirons nous conformer à la collecte, au traitement, à la récupération et à l'élimination écologique judicieuse de ces produits, mais ces exigences varient au sein des différents États membres de l'Union européenne. Pour de l'information supplémentaire sur l'endroit où vous pouvez éliminer les équipements usagés pour leur recyclage et leur récupération et/ou sur les exigences particulières des États membres de l'Union européenne, veuillez communiquer avec le détaillant ou le distributeur duquel vous avez acheté le produit.



ÉLIMINATION

Les Raptors Minn Kota ne sont pas soumis à la réglementation concernant l'élimination VGE-VO (directive pour les dispositifs électriques), qui transpose la directive DEEE. Néanmoins, ne jamais jeter le Raptor Minn Kota dans une poubelle, mais plutôt à l'endroit approprié où s'effectue la collecte, recommandé par le conseil municipal local.

Ne jamais jeter aucune batterie à la poubelle. Se conformer aux directives d'élimination du fabricant ou de son représentant et la jeter à l'endroit approprié où s'effectue la collecte, recommandé par le conseil municipal local.

INFORMATIONS DE CONFORMITÉ RÉGLEMENTAIRE

› Commutateur au pied Raptor

COMMUTATEUR AU PIED : 2994155

- Contient une ID de la FCC : QOQBLE121LR
- Contient des circuits intégrés (IC signifie Industrie Canada) : 5123A-BGTBLE121LR



R209-J00111

CONFORMITÉ AUX NORMES FCC

Cet appareil est conforme à la partie 15 des règlements de la FCC. **Son fonctionnement est soumis aux deux conditions suivantes :**

1. Cet appareil ne peut pas provoquer d'interférences nuisibles.
2. Cet appareil doit accepter toute interférence qui peut être reçue, y compris les interférences pouvant entraîner un fonctionnement indésirable.

Les changements ou les modifications non expressément approuvés par Johnson Outdoors Marine Electronics, Inc. peuvent annuler l'autorisation de l'utilisateur de faire fonctionner cet équipement.

AVIS : cet équipement a été testé et déclaré conforme aux limites d'un appareil numérique de classe B, conformément à la partie 15 des règlements de la FCC. Ces limites sont conçues pour fournir une protection raisonnable contre les interférences nuisibles dans une installation résidentielle. Cet équipement génère, utilise et peut émettre de l'énergie radioélectrique et, s'il n'est pas installé et utilisé conformément aux instructions, peut causer des interférences nuisibles aux communications radio. Cependant, il n'y a aucune garantie que des interférences ne surviendront pas dans une installation spécifique. **Si cet équipement provoque des interférences nuisibles à la réception des signaux de radio ou de télévision (on peut déterminer cela en éteignant et rallumant l'équipement), l'utilisateur est encouragé à essayer de corriger l'interférence par une ou plusieurs des mesures suivantes :**

- Réorientez ou déplacez l'antenne de réception.
- Augmentez la distance séparant l'équipement et le récepteur.
- Branchez l'équipement dans une prise sur un circuit différent de celui auquel le récepteur est branché.
- Consultez le détaillant ou un technicien radio/télévision expérimenté.

CONFORMITÉ AUX NORMES D'INDUSTRIE CANADA

Ce produit est conforme aux spécifications techniques applicables d'Industrie Canada. Son fonctionnement est soumis aux deux conditions suivantes : (1) cet appareil ne peut causer d'interférences et (2) il doit tolérer toute interférence, même celle pouvant causer un fonctionnement indésirable de l'appareil.

Les changements ou les modifications non expressément approuvés par Johnson Outdoors Marine Electronics, Inc. peuvent annuler l'autorisation de l'utilisateur de faire fonctionner cet équipement.

COTES ENVIRONNEMENTALES

Portée de température ambiante de fonctionnement : 14 °F à 122 °F (-10 °C à 50 °C)

Portée d'humidité ambiante de fonctionnement : 5 % à 95 %

Altitude maximale de fonctionnement : 10 000 pieds (3 048 mètres)

UTILISATION DE LA RADIO

CONTRÔLEUR

- Bande de fréquence : 2 402 MHz à 2 480 MHz
- Puissance RF maximale transmise : +10 dBm

COMMUTATEUR AU PIED

- Bande de fréquence : 2 402 MHz à 2 480 MHz
- Puissance RF maximale transmise : +10 dBm

MARQUES DE COMMERCE

Minn Kota^{MD}, i-Pilot^{MD} et i-Pilot^{MD} LinK^{MC} sont des marques de commerce ou des marques déposées de Johnson Outdoors Marine Electronics, Inc.

Les marques et les logos Bluetooth^{MD} sont des marques déposées appartenant à Bluetooth SIG, Inc. et toute utilisation de ces marques par Johnson Outdoors, Inc. est sous licence. Les autres marques et noms commerciaux appartiennent à leurs propriétaires respectifs.

MANUEL DE L'UTILISATEUR MASTER CE (POUR MODÈLES CERTIFIÉS CE)

SCHÉMA DES PIÈCES ET LISTE DES PIÈCES

COMMUTATEUR AU PIED RAPTOR

Ce schéma des pièces et cette liste des pièces fournissent les directives pour la dépose de Minn Kota^{MD} en conformité avec la directive DEEE. Pour de l'information supplémentaire sur l'endroit où vous pouvez éliminer les équipements usagés pour leur recyclage et leur récupération et/ou sur les exigences particulières des États membres de l'Union européenne, veuillez communiquer avec le détaillant ou le distributeur duquel vous avez acheté le produit. Outils requis, entre autres : tournevis à tête plate, tournevis cruciforme, jeu de douilles, pinces, coupe-fil.

› Schéma des pièces du commutateur au pied Raptor



SCHÉMA DES PIÈCES ET LISTE DES PIÈCES

» Listes des pièces du commutateur au pied Raptor

Ensemble	N° de pièce	Description	Quantité
A	2994155	FOOT SWITCH ASM, RAPTOR	1
B	2886422	COVER, BATTERY COMPARTMENT ASY	1
Article	N° de pièce	Description	Quantité
2	✖	BATTERY CR2450	1
4	✖	WASHER-RUBBER,W/ADHESIVE	3
6	✖	SCREW-2.5MMX8MM DELTA PT TORX	10
8	✖	PCB ASM,FT. SWITCH,RAPTOR 3	1
10	✖	BOTTOM, RAPTOR FOOT SWITCH	1
12	✖	PAD-FOAM, I-PILOT 1.5	1
14	✖	KEYPAD, RAPTOR 3 FT SWITCH	1
16	✖	DECAL, SERIAL NUMBER	1
18	✖	DECAL, STANDARDS INFO	1
20	✖	COVER, BATTERY COMPRT(SUB)	1
22	✖	TOP, RAPTOR 3 FT SWITCH	1
24	✖	GASKET,BATTERY COMPARTMENT	1
26	2378845	PEDESTAL,RAPTOR FOOT SWITCH	1
28	2383455	SCREW-#8 X 1.0" PPH TY AB SS	3
▲	2357153	QCK REF GUIDE, FT SWITCH	1
▲	2357152	MANUAL, FT SWITCH, RAPTOR	1

✖ Cette pièce est incluse dans un ensemble et ne peut pas être commandée individuellement.

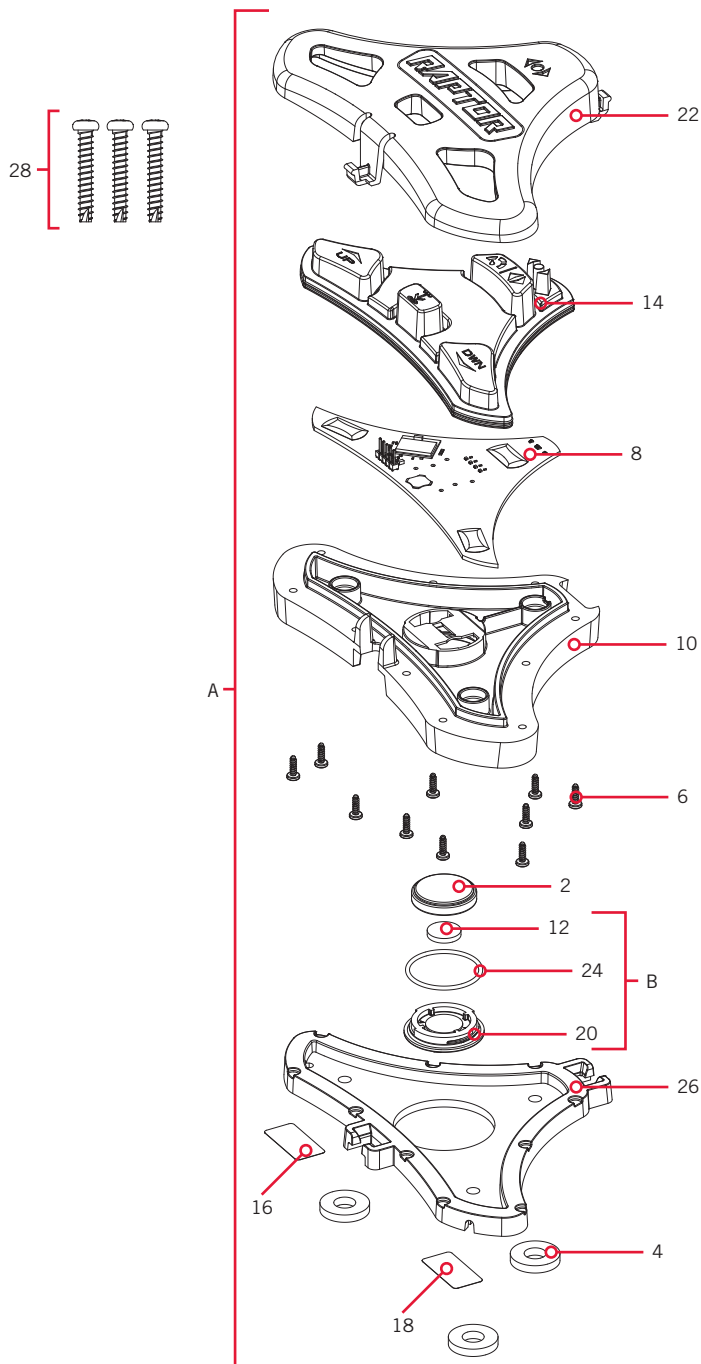
▲ Non affiché sur le schéma des pièces.

ACCESSOIRES RECOMMANDÉS

› SUPPORTS D'ADAPTATEUR DE MONTAGE DU RAPTOR

Les supports de montage Raptor sont offerts en diverses configurations pour répondre à vos besoins de montage. Ils comprennent une construction légère en aluminium pour une puissance supérieure. Construits avec un extérieur enduit de poudre pour la résistance à la corrosion et incluent une quincaillerie de montage en acier inoxydable. Tous les supports incluent une garantie de 5 ans.

SUPPORT DE MONTAGE DIRECT EN ANGLE ›

Dans les applications de montage direct sur le tableau arrière, maximise la puissance de maintien en offrant un angle optimal pour le déploiement de l'ancre Raptor.

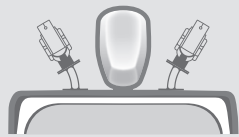

1810371

SUPPORT DE DÉCALAGE DE 3 PO (7,6 CM) ›

Fournit un décalage supplémentaire de 3 po (7,6 cm) pour toutes les applications de montage où un dégagement spécifique est requis.

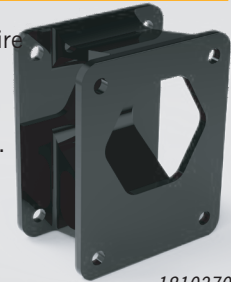
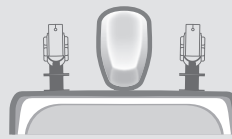

1810370

ADAPTATEUR EN SANDWICH UNIVERSEL ›

Se fixe entre la plaque à vérin et le tableau arrière ou entre le hors-bord et le tableau arrière; à utiliser sur le côté bâbord ou tribord.

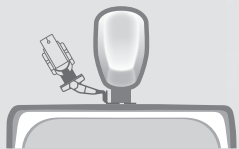

1810372

SUPPORTS AVEC PLAQUE À VÉRIN ›

Se fixe directement sur votre plaque à vérin, sur le côté bâbord ou tribord de votre bateau. Offert avec appuis de 4 po (10,2 cm) ou 6 po (15,2 cm).

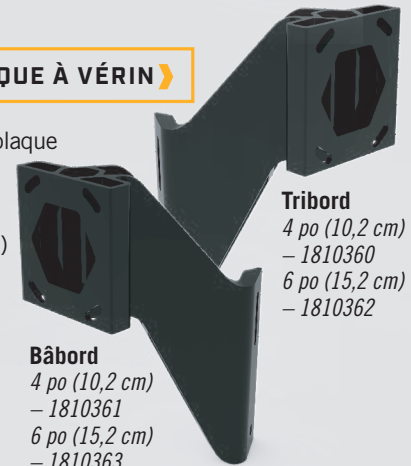
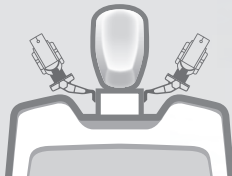

Tribord
4 po (10,2 cm)
– 1810360
6 po (15,2 cm)
– 1810362

Bâbord
4 po (10,2 cm)
– 1810361
6 po (15,2 cm)
– 1810363

› CHARGEURS DE BATTERIE EMBARQUÉS ET PORTATIFS

N'achetez plus de nouvelles batteries et commencez à prendre soin de celles déjà en votre possession. Un chargeur inexact peut en fait endommager les batteries à la longue, pouvant entraîner une autonomie réduite et une durée de vie plus courte. Les chargeurs Minn Kota à commande numérique assurent une charge rapide et précise pour une protection et une durée de vie prolongée de la batterie.



MK212PC



MK210D



MK110PD



minnkotamotors.com



Minn Kota Consumer & Technical Service
Johnson Outdoors Marine Electronics, Inc.
PO Box 8129
Mankato, MN 56001

121 Power Drive
Mankato, MN 56001
Phone (800) 227-6433
Fax (800) 527-4464



©2020 Johnson Outdoors Marine Electronics, Inc.
All rights reserved.